

PROHLÁŠENÍ O SHODĚ S NORMAMI EU

Tímto na naši vlastní odpovědnost prohlašujeme,
že je tento výrobek v souladu s následujícími
normami normalizovaných dokumentů

EN60745, EN55014

rovněž i směrnic

89/336/ EHS, 98/37/ES Rady.



Yasuhiko Kanzaki CE 2005
Ředitel



Akumulátorová okružní pila

Hluk a vibrace

Typická efektivní hladina hluku pro akustický tlak činí: 90 dB (A)

akustický výkon: 101 dB (A)

Odchyłka činí: 3 dB (A)

– Noste ochranu sluchu –

Typická efektivní hodnota zrychlení činí maximálně 2,5 m/s².

Tyto hodnoty byly stanoveny podle normy EN60745.

Návod k obsluze

BSS610

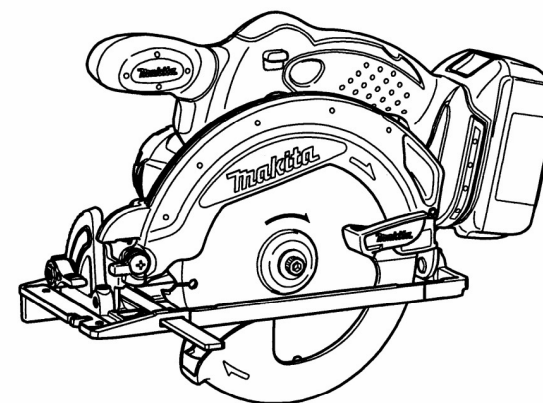

MAKITA INTERNATIONAL EUROPE LTD.
Michigan Drive, Tongwell, Milton Keynes,
Bucks MK15 8JD, ENGLAND

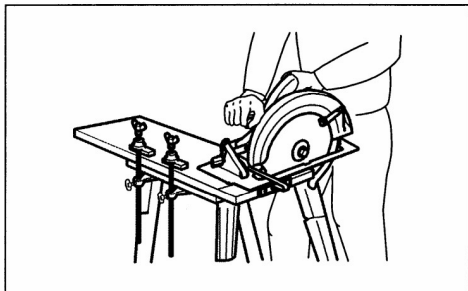

1

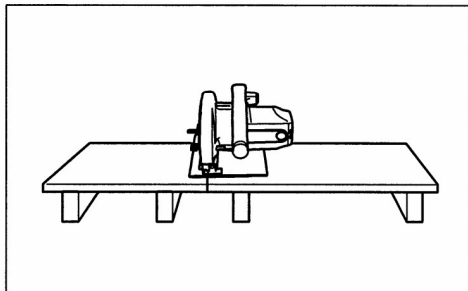

2

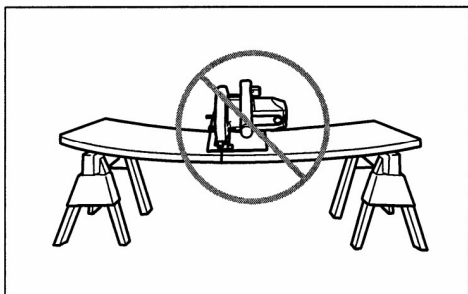

3

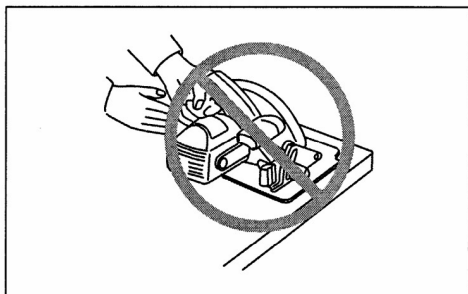

4

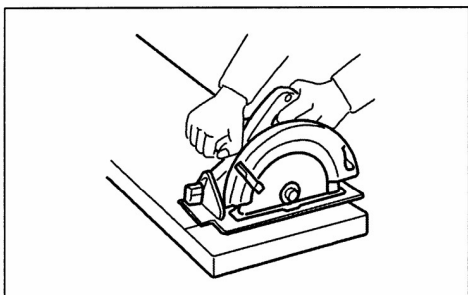

5

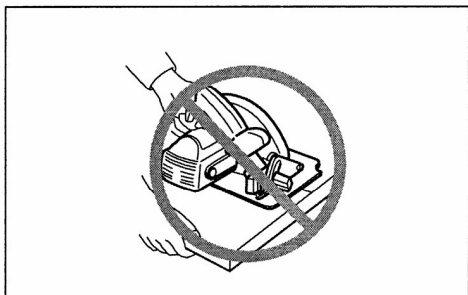

6

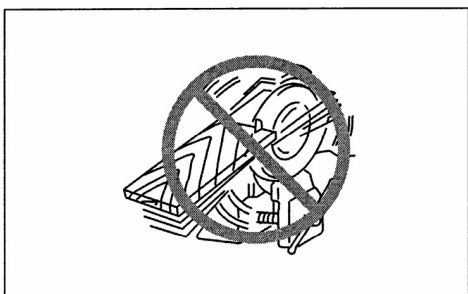

7

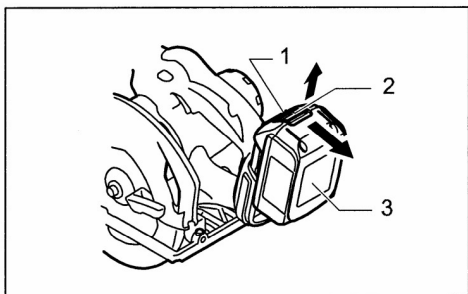

8

PŘÍSLUŠENSTVÍ

POZOR

- Pro přístroj Makita popsáný v této příručce jsou doporučeny následující příslušenství a náhradní díly. Používání jiného příslušenství nebo náhradních dílů může mít za následek poranění osob. Příslušenství a náhradní díly používejte jen k určenému účelu.

Informace týkající se tohoto příslušenství získáte ve vašem nejbližším servisním středisku Makita.

- Pilové kotouče
- Paralelní doraz (vodítko)
- Šestihranný klíč 5
- Různé druhy originálních akumulátorů a nabíječek Makita
- Odsávací hrdlo

ÚDRŽBA

POZOR

- Dříve než budete provádět kontrolu nebo údržbu přístroje, přístroj vypněte a odstraňte akumulátorový blok.

Nastavení přesnosti řezu 90° a 45° (svislý řez a řez 45°) (obr. 21 a 22)

Toto nastavení bylo provedeno v továrně. Pokud by mělo být změněno, musí být stavěcí šrouby doplňkově nastaveny šestihranným šroubovákem, zatímco se pilový kotouč pomocí seřizovacího trojúhelníku, příložného úhelníku atd. nastaví v úhlu 90° nebo 45°.

Výměna uhlíkových kartáčů

V pravidelných intervalech demontujte a kontrolujte uhlíkové kartáče. V případě opotřebení až k mezní značce je vyměňte. Uhlíkové kartáče udržujte v čistotě a zajistěte jejich bezpečné uložení v držácích. Oba uhlíkové kartáče by měly být vyměněny současně. Používejte jen identické uhlíkové kartáče. (obr. 23)

K odstranění krytky držáku kartáčů použijte šroubovák. Opatřované uhlíkové kartáče vyjměte, vložte nové a zase pevně upevněte krytky držáků uhlíkových kartáčů. (obr. 24)

K zajištění BEZPEČNOSTI a SPOLEHLIVOSTI produktu by měly být opravy, údržba a nastavení prováděny autorizovaným servisním střediskem firmy Makita, a přitom vždy použity náhradní díly Makita.

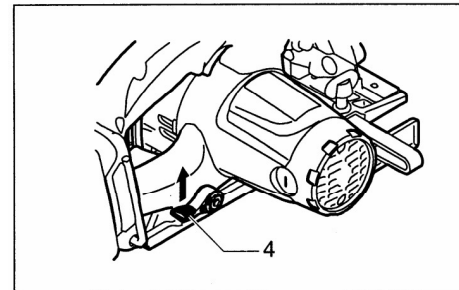

9

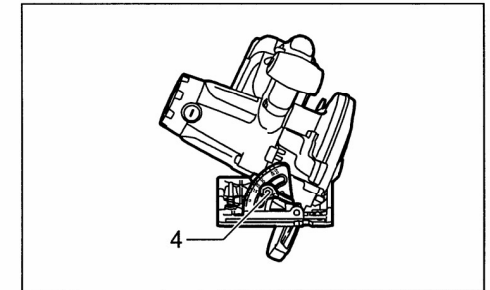

10

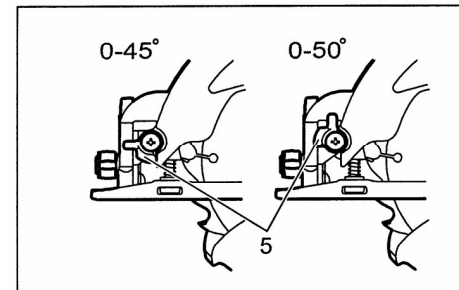

11

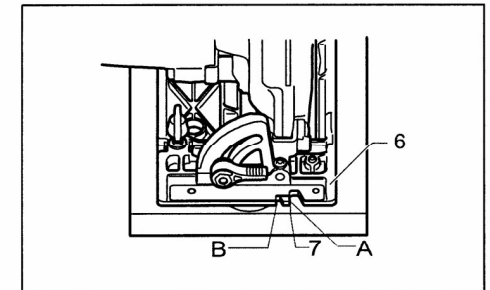

12

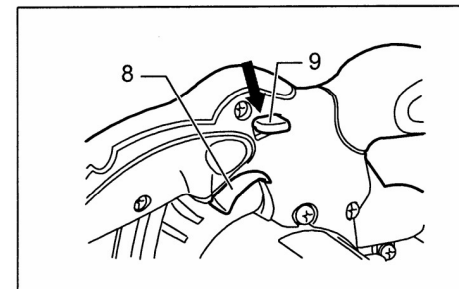

13

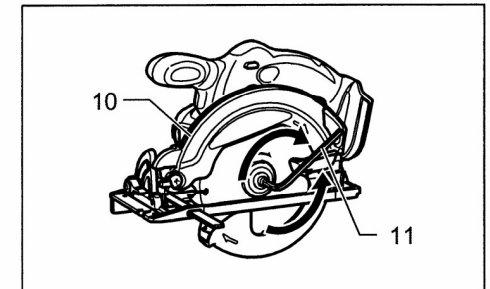

14

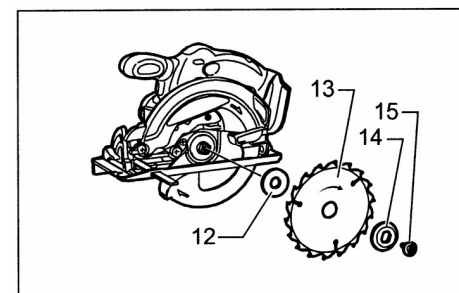

15

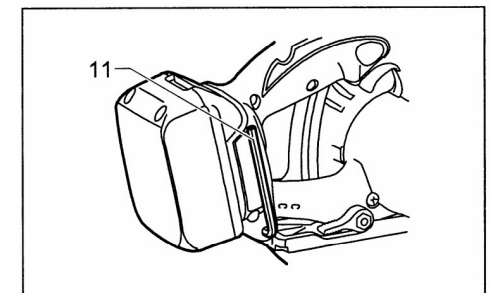

16

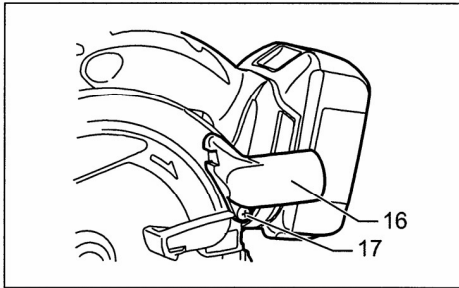

17

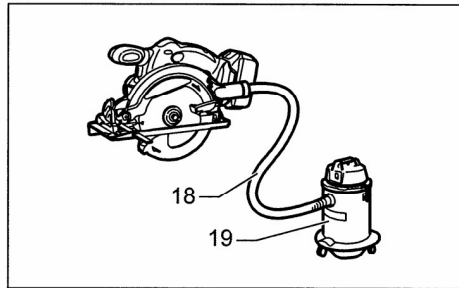

18

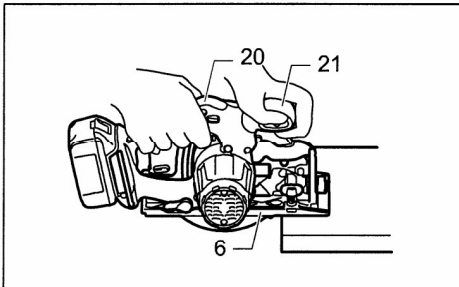

19

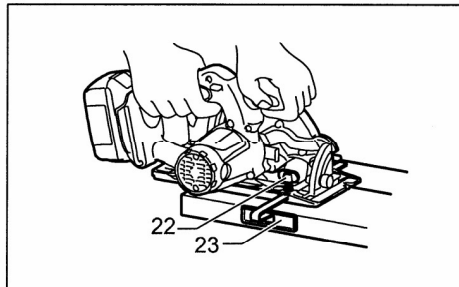

20

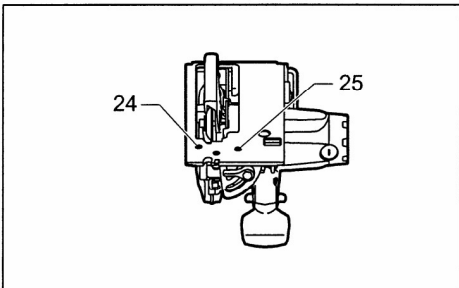

21

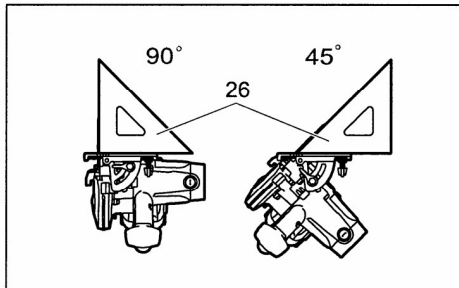

22

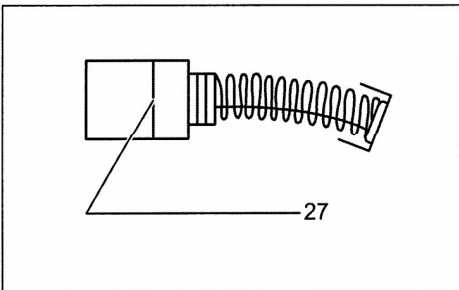

23

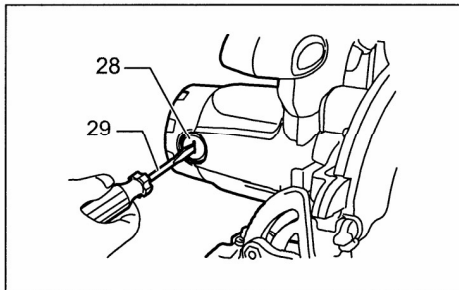

24

Paralelní doraz (vodící pravítko) (obr. 20)

Praktický paralelní doraz umožňuje vytváření velmi přesných přímých řezů. Paralelní doraz bez vůle posuňte proti hraně obrobku tak, aby doléhal, a zabezpečte ho zajišťovacím šroubem na přední straně kluzné patky. Rovněž je možné opakovaně provádět řezy o stejné šířce.

MONTÁŽ

POZOR

- Dříve než budete provádět nějaké práce na přístroji, přístroj vypněte a odstraňte akumulátorový blok.

Montáž nebo demontáž pilového kotouče

POZOR

- Pilový kotouč namontujte tak, aby jeho zuby ukazovaly na přední straně přístroje směrem nahoru.
- K montáži a demontáži pilového kotouče používejte jen dodaný inbusový klíč Makita.

K demontáži pilového kotouče stiskněte aretaci vřetena, aby se pilový kotouč nemohl otáčet, a otáčením inbusového klíče doleva uvolněte šroub. Poté odstraňte svorník se šestihlannou hlavou, vnější přírubu a pilový kotouč. (obr. 14)

Při montáži pilového kotouče postupujte v opačném pořadí. ŠROUB PEVNĚ UTÁHNĚTE PROTI SMĚRU CHODU HODINOVÝCH RUČÍČEK.

Při výměně pilového kotouče nezapomeňte z horní a dolní ochrany kotouče odstranit spadané piliny. Toto však před každým uvedením do provozu nenahrazuje kontrolu funkce pohybujícího se ochranného krytu. (obr. 15)

Uchování inbusového klíče (obr. 16)

Nebudete-li šestihlanný klíč používat, pak jej uschovejte podle obrázku, aby se nemohl ztratit.

Připojení odsavače prachu (obr. 17 a 18)

K docílení větší čistoty při práci připojte k vašemu přístroji odsavač prachu Makita. Odsávací hrdlo za pomoci šroubů namontujte na přístroj. Na přístroj prostřednictvím šroubů upevněte odsávací hrdlo. Poté k hrdlu připojte hadici odsavače prachu, viz obrázek.

PROVOZ (obr. 19)

POZOR

- Akumulátorový blok úplně zasuňte, až zaskočí. Je-li vidět červená oblast nahoře na tlačítku, pak blok ještě úplně nezaskočil. Vložte jej tak, aby nebyla červená oblast již vidět. V opačném případě může blok z přístroje nedopatřením vypadnout a poranit vás nebo vedle stojící osoby.
- Přístroj při řezání pozvolna posouvajte dopředu. Nadměrný tlak na přístroj nebo přetáčení obrobku vede k přehřátí motoru a nebezpečným zpětným rázům, které mohou eventuálně přivodit těžká poranění.
- Pokud jste přístroj používali tak dlouho, že došlo k úplnému vybití akumulátoru, pak asi 15 minut vyčkejte, než budete v práci pokračovat s novým akumulátorem.

Přístroj pevně držte. Přístroj má jak přední tak i zadní rukojeť.

K co nejlepšímu uchopení přístroj používejte obě rukojeti. Jen s oběma rukama na pile můžete zabránit pořezání pilovým kotoučem. Kluznou patku nasadte na řezaný obrobek bez toho, že by s ní přišel do styku pilový kotouč. Poté přístroj zapněte a počkejte, až pilový kotouč dosáhne plných otáček. Nyní přístroj ploše a stejnoměrně posouvajte přes povrch obrobku, dokud řez nedokončíte.

K docílení čistých řezů udržujte rovnou linii řezu a stejnoměrnou rychlost posuvu. Pokud řez přesně neprobíhá ve vámi zamýšlené linii řezu, nepokoušejte se otočit obrobek zpět k linii řezu nebo jej silou posouvat. Toto by mohlo vést k sevření pilového kotouče a tím také k nebezpečnému zpětnému rázu a těžkým poraněním. Stiskněte spínač, počkejte až se pilový kotouč úplně zastaví a pak obrobek odsuňte. Přístroj přiložte k nové linii řezu a znovu začněte s řezáním. Přitom se pokuste zabránit polohám, ve kterých by byla obsluhující osoba vystavena odlétávajícím pilinám a prachu. K zabránění poranění noste ochranné brýle.

Vysvětlivky k obrázkům

1. Červená oblast	11. Šestihlanný klíč	21. Přední rukojeť
2. Tlačítko	12. Vnitřní příruba	22. Svěrací šroub
3. Akumulátorový blok	13. Pilový kotouč	23. Paralelní doraz (vodítko)
4. Páčka	14. Vnější příruba	24. Stavěcí šroub pro 45°
5. Doraz	15. Šroub se šestihlannou hlavou	25. Stavěcí šroub pro 90°
6. Kluzný segment	16. Sací hrdlo (příslušenství)	26. Seřizovací trojúhelník
7. Čára řezu	17. Šroub	27. Mezní značení
8. Spoušť	18. Hadice	28. Krytka držáku kartáčů
9. Odblokovací páčka	19. Odsavač prachu	29. Šroubovák
10. Aretace vřetena	20. Zadní rukojeť	

TECHNICKÉ PODMÍNKY

Model		BSS610
Průměr pilového kotouče		165 mm
Max. hloubka řezu	90°	57 mm
	45°	40 mm
	50°	36 mm
Volnoběžné otáčky (min ⁻¹)		3 700
Celková délka		347 mm
Hmotnost netto		3,2 kg
Jmenovité napětí		střídavé napětí 18 V

Vzhledem k pokračujícímu programu výzkumu a vývoje se technické podmínky zde uvedené mohou měnit bez předběžného oznámení.

Poznámka

Technické podmínky se mohou v různých zemích lišit.

BEZPEČNOSTNÍ POKYNY

Výstraha!

Při používání elektrických strojů je nezbytné dodržovat základní bezpečnostní opatření, aby se snížilo riziko požáru, elektrického úderu, zranění osob, atd.

Před tím, než začnete pracovat s tímto strojem, přečtěte si a dodržujte tyto pokyny.

K zajištění bezpečné práce:

- 1. Udržujte pracoviště v čistotě**
Nepořádek na pracovišti a na pracovních stolech může způsobit zranění.
- 2. Zvažujte pracovní prostředí**
Nevystavujte elektrické stroje působení vlivům deště. Nepoužívejte elektrické stroje na vlhkých a mokrych místech. Zajistěte, aby pracovní prostor byl dobře osvětlen. Nepoužívejte elektrické stroje v místech, kde se nachází zápalné tekutiny a plyny.
- 3. Chraňte se před elektrickým úderem**
Zabraňte styku lidského těla s uzemněnými povrchy (tj. potrubím, radiátory, chladničkami).
- 4. Nedovoľte dětem přístup ke strojům**
Nepřipusťte, aby se cizí osoby a zejména děti dostaly do styku se strojem nebo prodlužovací šňůrou. Všechny cizí osoby se musí zdržovat v bezpečné vzdálenosti od pracovního místa.
- 5. Skladování strojů**
Nejsou-li stroje v provozu, musí se skladovat na suchých, výše položených, zamykatelných místech mimo dosah dětí.
- 6. Nevývíjejte tlak na stroj**
Stroj provede práci lépe a bezpečněji, bude-li se používat stanoveným způsobem.
- 7. Používejte správný stroj**
Nesnažte se používat malé stroje nebo příslušenství k provádění úkonů určených pro výkonější stroje. Nepoužívejte stroje k pracím, pro které nejsou určeny na příklad nepoužívejte kotoučovou pilu k řezání větví nebo kmenů stromů.
- 8. Správně se oblékejte**
Neoblékejte si volný oděv, nenoste šperky nebo bižuterii. Mohly by být zachyceny pohyblivými částmi stroje. Při práci ve venkovním prostředí doporučujeme používat pryžové rukavice a protiskluzovou obuv. Používejte ochrannou pokrývku na dlouhé vlasy.
- 9. Používejte ochranné brýle**
Při řezání v prašném prostředí používejte obličejovou nebo protiprachovou masku.
- 10. Připojte zařízení na odstraňování prachu**
Jsou-li stroje opatřeny zařízením na odstraňování nebo shromažďování prachu, zabezpečte, aby byla připojena a správně používána.
- 11. Nakládejte šetrně s přívodní šňůrou**
Nepřeházejte stroj za přívodní šňůru nebo za ní netahejte při vytahování ze zásuvky. Nepoužívejte přívodní šňůru v blízkosti zdroje tepla, v blízkosti oleje nebo ostrých hran.
- 12. Zabezpečte obráběný kus**
K držení obráběného kusu používejte svorky nebo svěrák. Je to bezpečnější než držet obráběný kus v ruce a zároveň to umožňuje používat obě ruce k držení stroje.
- 13. Při práci se nepředklánějte**
Vždy si zajistěte pevnou půdu pod nohama a udržujte rovnováhu.
- 14. Věnujte náležitou péči údržbě**
K zajištění lepší a bezpečnější činnosti udržujte příslušenství stroje ostré a v čistém stavu. Dodržujte pokyny pro mazání a výměnu příslušenství. Pravidelně prohlížejte přívodní šňůry stroje a pokud jsou poškozeny, nechte je opravit nebo vyměnit v autorizovaných servisních

PŘED dalším použitím se obraťte na servisní středisko MAKITA, a přístroj tam nechte řádně opravit.

- Odblokovací páčku NIKDY nelepte nebo se ji nepokoušejte změnit tak, aby již nesplňovala svůj účel a funkci.

Rozsvícení světla

POZOR

- Nedívejte se přímo do světla nebo světelného zdroje.

Chcete-li rozsvítit jen světlo, stiskněte spoušť bez toho, že byste také stiskli odblokovací páčku.

Chcete-li rozsvítit světlo a zapnout přístroj, stiskněte odblokovací páčku a přitom také spoušť.

UPOZORNĚNÍ

- Znečištěnou čočku utřete suchou utěrkou. Dbejte, aby nedošlo k poškrábání čočky, protože by to mohlo snížit intenzitu osvětlení.
- K čištění čočky nepoužívejte benzin, rozpouštědla apod. Používání těchto kapalin může poškodit čočku.

POPIS FUNKCE

POZOR

- Dříve než budete provádět nastavení nebo kontrolu funkce přístroje, přístroj vypněte a odstraňte akumulátorový blok.

Montáž a demontáž akumulátorového bloku (obr. 8)

- Před vkládáním nebo vyjímáním akumulátorového bloku přístroj vždy vypněte.
- Akumulátorový blok odstraníte z přístroje tím, že během jeho vytahování z přístroje budete posouvat tlačítko na straně bloku.
- K nasazení akumulátorového bloku musíte jazyk akumulátorového bloku vyrovnat na drážku v krytu a posunout do požadované polohy. Blok vždy zasuňte tak, aby s kliknutím zaskočil. Je-li vidět červená oblast nahoře na tlačítku, pak blok ještě úplně nezaskočil. Vložte jej tak, aby nebyla červená oblast již vidět. V opačném případě může blok z přístroje nedopatřením vypadnout a poranit vás nebo vedle stojící osoby.
- Při nasazování akumulátorového bloku nepoužívejte násilí. Pokud nejde blok bez problémů zasunout, není správně nasazen.

Nastavení hloubky řezu (obr. 9)

POZOR

- Po nastavení hloubky řezu páčku pevně utáhněte.

Uvolněte páčku na hloubkovém vedení a kluznou patku posuňte nahoru nebo dolů. Kluznou patku zaaretujte na požadované hloubce řezu pevným utažením páčky.

K dosažení čistého, bezpečného řezu použijte takovou hloubku řezu, aby pod obrobkem vyčníval maximálně jen jeden zub pilového kotouče. Správná hloubka řezu minimalizuje nebezpečí ZPĚTNÝCH RÁZŮ, které by mohly způsobit poranění osob.

Řez na pokos (obr. 10 a 11)

Uvolněte páčku na pokosovém dorazu na přední straně. Přístroj nakloňte do požadovaného úhlu (0–50°), a pak páčku pevně utáhněte. Pro přesné pokosové řezy 45° použijte doraz 45°. Páčku pro pokosové řezy 0°–45° otočte doprava a pro pokosové řezy 0°–50° doleva.

Linie řezu (obr. 12)

Pro rovné řezy vyrovnejte polohu A na přední straně kluzné patky na vaši linii řezu. Pro pokosové řezy 45° vyrovnejte polohu B na přední straně kluzné patky na vaši linii řezu.

Ovládání spínače (obr. 13)

POZOR

- Před vložení akumulátorového bloku do přístroje se přesvědčte, zda lze se spouští dobře manipulovat a zda se po uvolnění vrátí do polohy „OFF (VYP.)“.
- Nikdy silou nestlačujte spoušť bez toho, že byste přitom stlačovali odblokovací páčku. Toto by mohlo vést k poškození spínače.

Aby nedošlo k náhodnému stisknutí spouště, je přístroj vybaven tlačítkem k zablokování zapnutí. Ke spuštění přístroje jednoduše stiskněte spoušť, zatímco držíte stisknutou odblokovací páčku. K vypnutí přístroje spoušť uvolněte.

VAROVÁNÍ

- Pro vaši bezpečnost je předložený přístroj vybaven odblokovací páčkou, která brání neúmyslnému spuštění přístroje. Přístroj NIKDY nepoužívejte, pokud je možné jej spustit jednoduchým stisknutím spouště bez toho, že by přitom byla stisknuta odblokovací páčka.

střediscích. Pravidelně prohlížejte prodlužovací šňůry a vyměňte je, pokud jsou poškozeny. Držadla strojů udržujte v suchém a čistém stavu bez zbytků oleje a mazacích tuků.

15. Stroje odpojte od zdroje napájení

V době, kdy není stroj v provozu, dále před prováděním servisu, jakož i při výměně příslušenství (jako např. vrtáků, řezacích lišt, sekacích lišt apod.) stroj odpojte od zdroje napájení.

16. Odstraňte seřizovací klíče

Zvykněte si na to, že před spuštěním stroje vždy zkontrolujete, zda jsou seřizovací přípravky a klíče odstraněny.

17. Zabraňte nechtěnému spuštění

Nepřenášejte stroj připojený ke zdroji napájení s prstem na spoušti. Přesvědčte se, zda vypínač stroje, který se bude připojovat ke zdroji napájení, je v poloze „OFF“ (vypnuto).

18. Prodlužovací kabely při venkovním užití

Při venkovním užívání stroje používejte pouze takové prodlužovací kabely, které jsou pro takový účel určeny a patřičně označeny.

19. Buďte vždy ve střehu

Buďte si vždy vědomi toho, co děláte. Používejte zdravý rozum. Nepracujte se strojem, jste-li unaveni.

20. Kontrolujte, zda díly nejsou poškozeny

Před dalším použitím stroje vždy zkontrolujte, zda kryty nebo jiné díly, které jsou poškozeny, budou správně pracovat a plnit svou stanovenou funkci. Zkontrolujte, zda jsou pohyblivé části navzájem správně nastaveny, zda nejsou některé díly prasklé nebo zlomené a zkontrolujte i další podmínky, které by mohly ovlivnit funkci stroje. Poškozené kryty a jiné díly se musí řádně opravit nebo vyměnit v autorizovaném servisním středisku, pokud není stanoveno jinak v „Návodu k obsluze“. Vadné spínače a přepínače nechejte opravit v autorizovaném servisním středisku. Nepoužívejte stroj, jehož vypínač správně nezapíná nebo nevypíná.

21. Výstraha

Použití jiného příslušenství nebo přídavného zařízení než toho, které je doporučeno v tomto „Návodu k obsluze“ nebo v katalogu, může vyvolat riziko zranění osob.

22. Nechejte stroj opravit odborníkem

Tento elektrický spotřebič odpovídá ustanovením uvedených v příslušných bezpečnostních předpisech. Opravy elektrických spotřebičů smí provádět pouze odborníci. Jinak by mohlo vzniknout vážné nebezpečí pro uživatele.

OBECNÁ BEZPEČNOSTNÍ PRAVIDLA

VAROVÁNÍ

Přečtěte si všechny pokyny. Nebudete-li se řídit všemi dole uvedenými pokyny, hrozí nebezpečí úrazu elektrickým proudem, požáru a/nebo riziko těžkých poranění. Výraz „elektronářadí“ ve všech níže uvedených výstražných pokynech se týká vašeho elektrického přístroje provozovaného na síti (s kabelem) nebo vašeho elektrického přístroje provozovaného s akumulátorem popř. baterií (bez kabelu).

TYTO POKYNY PEČLIVĚ USCHOVEJTE.

Bezpečnost na pracovišti

1. Dbejte na čisté a dobře osvětlené pracoviště. V neuklizených a tmavých prostorech může rychle dojít k nehodám.
2. Elektrické přístroje nepoužívejte ve výbušném prostředí, jako např. v blízkosti hořlavých kapalin, plynů nebo prachu. U elektrických přístrojů vznikají jiskry, které mohou způsobit vznícení prachu a výparů.
3. Pracujete-li s elektrickým přístrojem, pak děti a diváky udržujte v bezpečné vzdálenosti. Po naklonění by mohlo dojít ke ztrátě kontroly.

Elektrická bezpečnost

4. Zástrčka elektrického přístroje musí jít zasunout do zásuvky. Zástrčku nikdy neměňte. U uzemněných elektrických přístrojů nepoužívejte adaptéry. Originální zástrčky a vhodné zásuvky snižují riziko úrazu elektrickým proudem.
5. Zabraňte kontaktu těla s uzemněnými povrchy, např. s trubkami, chladiči, topnými a chladicími elementy. Je-li vaše tělo uzemněné, hrozí zvýšené riziko úrazu elektrickým proudem.
6. Elektrický přístroj nesmí být vystaven dešti ani vlhkosti. Pokud se do elektrického přístroje dostane voda, vzniká zvýšené riziko úrazu elektrickým proudem.
7. S proudovým kabelem zacházejte dle předpisů. Kabel nikdy nepoužívejte k přenášení elektrického přístroje nebo vytahování zástrčky ze zásuvky. Kabel chraňte před teplem, olejem, ostrými hranami a pohyblivými díly. Poškozený nebo zamotaný kabel zvyšuje riziko úrazu elektrickým proudem.
8. Pracujete-li s elektrickým přístrojem v terénu, použijte vhodný prodlužovací kabel. Použití prodlužovacího kabelu vhodného do terénu minimalizuje riziko úrazu elektrickým proudem.

Osobní bezpečnost

9. Budte stále ostražití, dávejte pozor na to, co děláte, a pokud pracujete s elektrickým přístrojem, používejte zdravý rozum. S elektrickými přístroji nepracujte, jste-li unaveni nebo pod vlivem drog, alkoholu nebo léků. Moment nepozornosti může při zacházení s elektrickými přístroji vést k těžkým poraněním.
10. Používejte osobní ochrannou výstroj. Vždy používejte ochranné brýle. Okolnostem přizpůsobená osobní ochranná výstroj, jako např. protiprachová maska, neklouzavá bezpečnostní obuv, helma a ochrana sluchu, snižuje riziko poranění osob.
11. Zabraňte neúmyslnému spuštění přístroje. Dříve než zasunete zástrčku do zásuvky, přesvědčte se, zda je přístroj vypnutý. Přenášení přístroje s prstem na přepínači a zastrčení zástrčky při zapnutém přístroji může mít za následek poranění a nehody.
12. Dříve než elektrický přístroj zapnete, odstraňte všechny seřizovací a ostatní klíče. Klíč ponechaný na rotujících dílech elektrického přístroje může přivodit poranění.
13. Nepřepínejte své síly. Vždy dbejte, abyste stáli jistě a udržovali rovnováhu. Což umožní lepší kontrolu elektrického přístroje v případě nepředvídané situace.
14. Noste vhodný oděv. Nenoste volné oděvy nebo šperky. Vlasy, oděv a rukavice mějte mimo dosah pohyblivých dílů. Široký oděv, šperky a dlouhé vlasy mohou být zachyceny pohyblivými díly.

DŮLEŽITÉ BEZPEČNOSTNÍ POKYNY PRO AKUMULÁTOROVÝ BLOK

1. Před použitím akumulátorového bloku si přečtěte všechny instrukce a výstražné pokyny pro (1) nabíječku, (2) akumulátor a (3) výrobek, do kterého akumulátor patří.
2. Akumulátorový blok nesmí být rozebírán.
3. Pokud se provozní doba výrazně zkrátí, okamžitě ukončete provoz. V opačném případě hrozí nebezpečí přehřátí, možného popálení nebo dokonce i exploze.
4. Dostane-li se vám elektrolyt do očí, vypláchněte je čistou vodou a neprodleně vyhledejte lékařskou pomoc. V opačném případě může dojít k oslepnutí.
5. Zabraňte zkratování akumulátorového bloku:
 - (1) Kontakty akumulátoru se nesmí dotýkat vodivých materiálů.
 - (2) Akumulátorový blok neuchovávejte v nádobě, ve které se nacházejí jiné kovové předměty, jako např. hřebíky, mince atd.
 - (3) Akumulátorový blok nevystavujte vlhkosti ani dešti.

Zkrat akumulátoru může být příčinou vysokého svodového proudu, přehřátí, možného popálení a dokonce i zničení přístroje.

6. Přístroj a akumulátorový blok neskladujte na místech, na kterých může teplota dosahovat až 50 °C (122 °F) a více.
7. Dokonce i když je akumulátorový blok těžce poškozený nebo úplně vybitý, nesmí dojít k jeho zapálení. Akumulátorový blok může v ohni vybuchnout.
8. Pozor, aby vám akumulátor nespadol a zabraňte nárazům.

TYTO POKYNY PEČLIVĚ USCHOVEJTE.

Typy k zachování maximální doby životnosti akumulátoru

1. Akumulátor nabíjte dříve, než bude úplně vybitý.

Jakmile se sníží výkon přístroje, přestaňte přístroj používat a akumulátorový blok nabíjte.

2. Plně nabitý akumulátorový blok nikdy nesmíte znovu nabíjet. Nadměrné nabití zkracuje životnost akumulátoru.
3. Akumulátorový blok nabíjejte při pokojové teplotě 10 °C–40 °C (50 °F–104 °C). Horký akumulátor nechte před nabitím ochladit.

13. Dříve než pilu odložíte na pracovní stůl nebo zem, přesvědčte se, zda pohyblivý ochranný kryt zakrývá pilový kotouč. Nechráněný, nebo ještě dobíhající pilový kotouč vede k tomu, že pila běží směrem dozadu a přitom pořeže všechno, co jí stojí v cestě. Respektujte, že pilový kotouč potřebuje po vypnutí ještě nějaký čas k úplnému zastavení. Po ukončení obrábění počkejte až se pilový kotouč úplně zastaví, poté zkontrolujte, zda je ochranný kryt uzavřen, a pak teprve přístroj sejměte.
14. Budte velmi opatrní při řezání vlhkého dřeva, dřevotřískových desek nebo dřeva, které má suky. Rychlost řezání nastavte tak, aby byl možný konstantní posuv obrobku bez snížení rychlosti.
15. Pozor, abyste neřezali hřebíky. Obrobek prohlédněte, zda tam nejsou hřebíky, a popřípadě je před zahájením práce odstraňte.
16. Přístroj s velkou dosedací plochou kluzné patky nasadte na část obrobku, která je pevně podepřena, a ne na odřezávaný kus materiálu. Jako příklad slouží obrázek 5 SPRÁVNÁ a obrázek 6 NESPRÁVNÁ dráha k odřezání konce prkna. Je-li obrobek příliš krátký nebo malý, upněte jej. **NEPOKOUŠEJTE SE DRŽET KRÁTKÉ KUSY V RUKÁCH!**
17. Nikdy se nepokoušejte upnout do svěráku okružní pilu vyrovnanou směrem dolů. Toto je velmi nebezpečné a může dojít k těžkým poraněním. (obr. 7)
18. Některé materiály obsahují chemikálie, které mohou být nebezpečné. Nevdechujte prach a zabraňte kontaktu s kůží. Řiďte se bezpečnostními pokyny výrobce materiálu.
19. Přístroj nebrzděte bočním tlakem na pilový kotouč.
20. Vždy používejte pilové kotouče doporučené v této příručce. Používejte osobní ochrannou výstroj.
21. Při práci noste respirátor a ochranu sluchu.

TYTO POKYNY PEČLIVĚ USCHOVEJTE.

VAROVÁNÍ

ZNEUŽITÍ nebo nedodržování bezpečnostních pokynů obsažených v této příručce může přivodit vážná poranění osob.

15. Máte-li k dispozici přístroje k odsávání nebo shromažďování prachu, tak je připojte a řádně používejte. Používání těchto přístrojů snižuje nebezpečí vznikající při vývinu prachu.

Používání a ošetřování elektrických přístrojů

16. Při práci s elektrickým přístrojem nepoužívejte násilí. Pro příslušnou práci použijte vhodný elektrický přístroj. Správný nástroj splní svůj účel nejlépe a nejbezpečněji, je-li používán k účelu, pro který byl vyroben.
17. Nepoužívejte elektrické přístroje, které nelze zapnout a vypnout spínačem. Každý elektrický přístroj, jehož spínač nefunguje, představuje určité nebezpečí a musí být opraven.
18. Dříve než budete na elektrickém přístroji provádět nastavení, před výměnou příslušenství nebo uložením nástroje, vytáhněte zástrčku ze zásuvky event. akumulátor z přístroje. Tato preventivní bezpečnostní opatření snižují riziko neúmyslného spuštění.
19. Elektrické přístroje, které nepoužíváte, skladujte mimo dosah dětí a nedovolte je používat nikomu, kdo není seznámen s provozem elektrického přístroje. Elektrické přístroje v rukou nezkušených uživatelů jsou nebezpečné.
20. Ošetřování elektrických přístrojů. Je třeba kontrolovat uvolnění spojky, pevné pohyblivé díly, defekty a všechny ostatní podmínky, které by mohly negativně ovlivnit funkci přístroje. Před použitím elektrického přístroje nechte závadu opravit. Mnoho nehod bylo způsobeno špatně prováděnou údržbou elektrických přístrojů.
21. Řezné nástroje udržujte v čistotě a ostré. Řádně udržované řezné nástroje s ostrými řeznými hranami se tak rychle nezaklesnou a lze s nimi snáze manipulovat.
22. Elektrický přístroj, příslušenství, dláta atd. používejte v souladu s těmito pokyny a způsobem přiměřeným pro účel použití nástroje, přitom dodržujte pracovní podmínky a plně se věnujte prováděné práci. Používání elektrického přístroje na práce, pro které nebyl koncipován, může zavinit nebezpečné situace.

Používání a ošetřování přístrojů s akumulátorem

23. Před nasazením akumulátorového bloku se přesvědčte, že se vypínač nachází v poloze „Vyp.“ (Off). Bude-li akumulátorový blok vložen do elektrických přístrojů, jejichž vypínač se nachází v poloze „Zap.“ (On), hrozí zvýšené nebezpečí úrazu.
24. Akumulátor můžete nabíjet jen nabíječkou, kterou uvedl výrobce. Nabíječka, která je vhodná pro tento typ akumulátoru, může při použití s jiným akumulátorem způsobit požár.
25. Elektrické přístroje mohou být používány jen s k tomu určenými akumulátory. Použití jiných akumulátorů může představovat nebezpečí poranění a požáru.
26. Pokud akumulátor nepoužíváte, nesmíte jej ukládat do blízkosti jiných kovových předmětů, jako např. kancelářské svorky, mince, hřebíky, šrouby nebo ostatní kovové předměty, protože hrozí nebezpečí, že se akumulátor dostane s těmito předměty do kontaktu. Zkrat na kontaktech akumulátoru může způsobit popáleniny nebo vyvolat požár.
27. Při nesprávném používání může z akumulátoru uniknout kapalina; v tomto případě zabraňte jakémukoli kontaktu těla s kapalinou. Pokud se nedopatřením dostanete do kontaktu s touto kapalinou, pak postižené místo pořádně opláchněte vodou. Dostane-li se vám kapalina do očí, vyhledejte kromě toho i lékaře. Kapalina unikající z akumulátoru může způsobit podráždění kůže nebo popáleniny.

Servis

28. Elektrický přístroj smí opravovat výhradně jen odborný personál za použití originálních náhradních dílů. Tak zůstane zachována provozní bezpečnost elektrického přístroje.
29. Dodržujte pokyny týkající se maziv a výměnného příslušenství.
30. Rukojeti musí být stále suché, bez oleje a tuku.

ZVLÁŠTNÍ BEZPEČNOSTNÍ POKYNY

NENECHTE se vlastní pohodlností nebo zběhlostí (získanou z neustálého používání) při zacházení s přístrojem svést k tomu, abyste přestali dodržovat bezpečnostní pravidla pro okružní pilu. Není-li tento přístroj používán jistě a řádně, může dojít k těžkým poraněním osob.

NEBEZPEČÍ

1. Ruce držte mimo oblast řezání a oblast pilového kotouče. Druhou rukou držte přídavnou rukojeť nebo skříň motoru. Jen s oběma rukama na pile můžete zabránit řezným poraněním pilovým listem.
2. Nikdy nesahejte pod zpracovávaný kus. Ochranné zařízení nenabízí žádnou ochranu před pilovým listem pod obrobkem. Pokud se pilový kotouč pohybuje, nikdy se nepokoušejte odstraňovat odřezaný materiál.

POZOR: Pilový kotouč po vypnutí ještě dobíhá. Dříve než budete odstraňovat odřezaný materiál, počkejte, až se pilový kotouč úplně zastaví.

3. Hloubku řezu přizpůsobte tloušťce obrobku. Pod obrobkem by mělo být vidět méně než jeden kompletní zub pilového kotouče.
4. Řezaný kus nikdy nedržte v rukách nebo přes nohy. Zpracovávaný kus zajistěte na stabilním podkladu. Je důležité obrobek správně podepřít, aby bylo pokud možno zabráněno poranění těla, sevření pilového kotouče nebo ztrátě kontroly. Příklad správné manipulace a podepření obrobku. (obr. 1)
5. Provádíte-li práce, při kterých se elektrický přístroj může za určitých podmínek dostat do kontaktu se skrytými kabely nebo vlastním kabelem, držte přístroj jen za izolované úchopové plochy. Dojde-li ke kontaktu s kabelem vedoucím proud, tak je proud zaveden do kovových částí el. přístroje, čímž dojde k úrazu elektrickým proudem.
6. U podélných řezů vždy použijte paralelní doraz nebo vodítko. To zlepší přesný řez a zredukuje nebezpečí vzpříčení pilového kotouče.
7. Vždy používejte pilového kotouče ve správné velikosti a tvaru (kosočtverec nebo kruh) průměru dřeva. Pilové listy, které neodpovídají montážním dílům pily, běží excentricky, a vedou ke ztrátě kontroly.
8. Nikdy nepoužívejte defektní nebo od originálu se odlišující podložky nebo svorníky. Podložky a upevňovací šrouby byly vyvinuty speciálně pro tuto pilu, aby byl zajištěn provoz s optimálním výkonem a bezpečností.
9. Příčiny zpětných rázů a vhodná preventivní opatření:
 - Zpětný ráz vzniká jako náhlá reakce na sevření, pevně nasazený nebo špatně seřizený pilový kotouč, způsobuje nekontrolované odskočení pily ze zpracovávaného kusu směrem k obsluhující osobě.
 - Je-li pilový kotouč sevřen nebo pevně zachycen v dole uzavřené šterbině, vzpříčí se a síla motoru způsobí rychlý odskok pily směrem k obsluhující osobě.
 - Pokud se pilový kotouč v řezu natočí nebo přesune, mohou se zuby na zadní hraně pilového kotouče zavrtat do povrchu dřeva, což povede k tomu, že se pilový kotouč nadzvedne ze šterbiny a odskočí zpět směrem k obsluhující osobě.

Zpětné rázy jsou způsobeny nesprávnou manipulací s pilou a/nebo neodbornými kroky či určitými okolnostmi při obsluze, a je možné jim zabránit zavedením dole uvedených opatření.

- Pilu vždy pevně držte oběma rukama, a ramena napoložte tak, abyste mohli zachytit zpětné rázy. K pilovému kotouči se postavte bočně, avšak nikdy ne ve stejné úrovni s pilovým kotoučem. Zpětný ráz by mohl vést ke zpětnému odskočení pily dozadu. Zpětné síly však obsluhující osoba může kontrolovat, jsou-li uplatněna správná preventivní opatření. Příklad správné manipulace a podepření obrobku.
- Pokud se pilový kotouč vzpříčí nebo je řezání z nějakého důvodu přerušeno, stiskněte spoušť, a pilu držte až do úplného zastavení pilového kotouče v materiálu bez toho, že byste jí

pohybovali. Nikdy se nepokoušejte u běžícího pilového kotouče odstraňovat pilu ze zpracovávaného kusu nebo ji vytahovat směrem dozadu, protože toto může vést ke zpětnému rázu. Zjistěte příčinu vzpříčení pilového kotouče a eventuálně učiňte nápravná opatření.

- Pokud pilu znovu zapnete v obrobku, pak pilový kotouč vložte středově do šterbiny a zajistěte, aby pilové zuby nezasahovaly do materiálu. Je-li pilový kotouč vzpříčený, může pila při opětovném startu vyskočit nebo se odrazit od obrobku.
- Velké obrobky musí být podepřeny, aby bylo zabráněno sevření pilového kotouče nebo zpětnému rázu. Velké obrobky mají sklon se na základě vlastní hmotnosti prohýbat. Podpěry musíte pod obrobek umístit z obou stran, blízko linie řezu a hrany obrobku.

Je třeba zabránit sevření nebo zpětnému rázu. Nelze-li při práci zabránit nasazení pily na obrobek, pak pilu přiložte na větší část obrobku a odřízněte menší část. K zamezení zpětného rázu prkno nebo zpracovávaný kus podepřete v blízkosti místa řezu. (obr. 2)

Prkno nebo zpracovávaný kus nepodepírejte moc daleko od místa řezu. (obr. 3)

- Nepoužívejte tupé nebo poškozené pilové kotouče. Tupé nebo špatně nasazené pilové kotouče dělají úzké šterbiny, které vyvolávají vysoké tření, vzpříčení pilového kotouče a zpětný ráz. Používejte jen ostré a čisté pilové kotouče. Suché zbytky pryže a dřeva na pilovém kotouči snižují rychlost pily a zvyšují riziko zpětného rázu. Pilový kotouč udržujte v čistotě. Pilový kotouč vyjměte z přístroje a nečistoty odstraňte odstraňovačem pryže a téru, horkou vodou nebo technickým petrolejem. Nikdy nepoužívejte benzin.
- Před zahájením práce se přesvědčte, zda je pevně utažena páčka hloubkového nastavení a matice s kolíkovou rukojetí. Pokud se během řezání pilový kotouč posouvá, může to vést ke vzpříčení nebo zpětnému rázu pilového kotouče.
- Buďte velmi opatrní, budete-li provádět "ponorný řez" do stěn nebo jiných stíněných oblastí. Vyčnívající pilový kotouč může jinak odřezat předměty, které mohou vyvolat zpětný ráz. U ponorných řezů stáhněte pohyblivý ochranný kryt pomocí páčky směrem dozadu.
- Přístroj STÁLE pevně držte oběma rukama. Ruce nebo prsty NIKDY nemějte za pilou. V případě zpětného rázu může za určitých okolností pila odskočit zpět přes vaše ruce, což může vést k těžkému poranění.
- Při práci s pilou nikdy nepoužívejte násilí. Tlak na pilu může vést k nerovným řezům, nepřesnostem a možná i zpětným rázům. Pilu posouvejte vpřed s rychlostí, která umožní práci pilového kotouče s konstantní rychlostí. (obr. 4)
- 10. Před každým uvedením do provozu zkontrolujte, zda je pohyblivý ochranný kryt správně uzavřen. Pilu nikdy nepoužívejte, pokud se ochranný kryt bez překážky nepohybuje a okamžitě se neuzavře. Pohyblivý ochranný kryt nesmí být nikdy v otevřené poloze upnut nebo přivázán. Pokud pila nedopatřením spadne, může být zdeformován pohyblivý ochranný kryt. K otevření pohyblivého ochranného krytu zatáhněte páčku směrem dozadu a přesvědčte se, zda je volně pohyblivá, a zda se pilový kotouč ani nějaká jiná část nedotýká v úhlu a hloubce řezu.

Ke kontrole funkce pohyblivého ochranného krytu tento kryt ručně otevřete, pusťte jej a sledujte jeho zavírání. Také se přesvědčte, zda se posuvná rukojeť nedotýká skříňe přístroje. Otevřený pilový kotouč je VELMI NEBEZPEČNÝ a může dojít k těžkým poraněním.

11. Kontrolujte funkci pružin pohyblivého ochranného krytu. Pokud ochranný kryt a pružiny perfektně nefungují, pak musí být před použitím provedena údržba. Funkce pohyblivého ochranného krytu může být za určitých okolností negativně ovlivněna poškozenými částmi, zbytky pryže nebo usazeninami.
12. Pohyblivý ochranný kryt by měl být ručně odsunut jen ke speciálním řezům jako např. k „ponornému řezu“ a „kombinovanému řezu“. K otevření pohyblivého ochranného krytu posuňte páku dozadu a ochranný kryt uvolněte, jakmile pilový kotouč pronikne do materiálu. Pro všechny ostatní práce by měl pohyblivý ochranný kryt fungovat automaticky. K zamezení zpětného rázu prkno nebo zpracovávaný kus podepřete v blízkosti místa řezu. Prkno nebo zpracovávaný kus nepodepírejte moc daleko od místa řezu.