

# STIHL

## STIHL HT 102, 103, 132, 133

Návod k použití





# Obsah

Vysvětlivky k tomuto návodu k použití	2	Důležité konstrukční prvky	34
Bezpečnostní pokyny a pracovní technika	2	Technická data	35
Použití	8	Pokyny pro opravu	36
Řezná souprava	10	Likvidace stroje	37
Montáž vodící lišty a pilového řetězu	11	Prohlášení o konformitě EU	37
Napínání pilového řetězu	12	Adresy	38
Kontrola napnutí pilového řetězu	12		
Seřízení plynového bodvodu	12		
Nasazení svorky	13		
Palivo	13		
Tankování pohonných hmot	14		
Olej k mazání řetězu	15		
Doplňování oleje k mazání řetězu	15		
Kontrola mazání pilového řetězu	17		
Údržba a ostření pilového řetězu	18		
Nastavení teleskopické tyče	22		
Nasazení závěsného zařízení	22		
Zádový nosný systém	23		
Startování / vypínání stroje	24		
Provozní pokyny	26		
Údržba vodící lišty	27		
Výměna vzduchového filtru	28		
Seřizování karburátoru	28		
Zapalovací svíčka	28		
Skladování stroje	29		
Kontrola a výměna řetězky	30		
Pokyny pro údržbu a ošetřování	31		
Jak minimalizovat opotřebení a jak zabránit poškození	33		

**Vážená zákaznice, vážený zákazníku, děkujeme Vám, že jste se rozhodli pro jakostní výrobek firmy STIHL.**

**Tento produkt byl vyroben za použití moderních výrobních technologií a obsáhlých opatření pro zajištění jakosti. Snažíme se udělat vše pro to, abyste s tímto výrobkem byli spokojeni a mohli s ním bez problémů pracovat.**

**Pokud budete mít dotazy týkající se Vašeho stroje, obraťte se laskavě buď na Vašeho obchodníka či přímo na naši distribuční společnost.**

Váš



**Dr. Nikolas Stihl**

# STIHL

Tento návod k použití je chráněn autorským zákonem. Veškerá práva zůstávají vyhrazena, zejména právo reprodukce, překladu a zpracování elektronickými systémy.

## Vysvětlivky k tomuto návodu k použití

### Obrázkové symboly

Veškeré na stroji zobrazené symboly jsou vysvětleny v tomto návodu k použití.

V závislosti na stroji a jeho vybavení mohou být na stroji zobrazeny níže uvedené obrázkové symboly.



Palivová nádržka; palivová směs z benzínu a motorového oleje



Nádržka pro mazací olej řetězu; mazací olej řetězu



Směr běhu řetězu

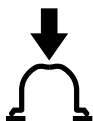

Aktivace ručního čerpadla paliva



Ruční čerpadlo paliva

### Označení jednotlivých textových pasáží



#### VAROVÁNÍ

Varování jak před nebezpečím úrazu či poranění osob, tak i před závažnými věcnými škodami.



#### UPOZORNĚNÍ

Varování před poškozením stroje jako celku či jeho jednotlivých konstrukčních částí.

### Další technický vývoj

STIHL se neustále zabývá dalším vývojem veškerých strojů a přístrojů; z tohoto důvodu si musíme vyhradit právo změň objemu dodávek ve tvaru, technice a vybavení.

Z údajů a vyobrazení uvedených v tomto návodu k použití nemohou být proto odvozovány žádné nároky.

## Bezpečnostní pokyny a pracovní technika



Dodatková bezpečnostní opatření jsou při práci s vyvětřovací pilou nezbytná, protože se pracuje s velkou rychlostí pilového řetězu, navíc jsou řezné zuby velice ostré a stroj má velký dosah.



Ještě před prvním uvedením stroje do provozu si bezpodmínečně přečtí celý návod k použití a bezpečně ho uložit pro pozdější použití. Nedodržování pokynů v návodu k použití může být životu nebezpečné.

Dodržovat specifické bezpečnostní předpisy země, např. příslušných oborových sdružení, úřadů pro bezpečnost práce a pod.

Pokyn pro každého, kdo bude se strojem pracovat poprvé: Buď si nechte ukázat od prodáváče nebo jiné, práce se strojem znalé osoby, jak se s ním bezpečně zachází – nebo se zúčastněte odborného školení.

Nezletilí nesmějí se strojem pracovat – s výjimkou mladistvých nad 16 let, kteří se pod dohledem zaučují.

Děti, zvířata a diváky nepouštět do blízkosti stroje.

Pokud stroj již nebude dále používán, uložit ho tak, aby nikdo nebyl ohrožen. Stroj chránit před použitím nepovolanými osobami.

Uživatel nese vůči jiným osobám zodpovědnost za úrazy a za nebezpečí, ohrožující jejich zdraví či majetek.

Stroj předávat či zapůjčovat pouze těm osobám, které jsou s tímto modelem a jeho obsluhou obeznámeny – a vždy jim zároveň předat i návod k použití.

Práce s hluk produkujícími, motorem poháněnými stroji může být národními či lokálními předpisy časově omezena.

Kdo pracuje se strojem, musí být odpočatý, zdravý a v dobré kondici.

Osoby, které se ze zdravotních důvodů nesmějí namáhat, by se měly předem informovat u lékaře, zda s tímto strojem smějí pracovat.

Pouze pro nositele kardiostimulátoru ("budičku"): Zapalování tohoto stroje vytváří velmi nízké elektromagnetické pole. Vliv na jednotlivé typy kardiostimulátoru nemůže být zcela vyloučen. Pro vyloučení zdravotních rizik doporučuje STIHL konzultovat na toto téma ošetřujícího lékaře a výrobce kardiostimulátoru.

Po požití alkoholu, reakceschopnost snižujících léků nebo drog se nesmí se strojem pracovat.

Stroj používat pouze k vyvětřování (odřezávání či zkracování větví). Řezat pouze dřevo a předměty ze dřeva.

K jiným účelům nesmí být stroj používán – **hrozí nebezpečí úrazu!**

Používat pouze takové vodící lišty, pilové řetězy, řetězky nebo příslušenství, které jsou firmou STIHL pro tento stroj povoleny či technicky adekvátní díly. V případě dotazů k tomuto tématu se informovat u odborného prodejce. Používat pouze

vysokojakostní nástroje či příslušenství. V opačném případě může hrozit nebezpečí úrazu či poškození stroje.

STIHL doporučuje používat originální nástroje, vodící lišty, pilové řetězy, řetězky a příslušenství značky STIHL. Jsou svými vlastnostmi optimálně přizpůsobeny jak výrobku samotnému, tak i požadavkům uživatele.

Na stroji neprovádět žádné změny – mohlo by to vést k ohrožení bezpečnosti. STIHL vylučuje jakoukoli zodpovědnost a ručení za osobní a věcné škody, způsobené použitím nedovolených adaptérů.

K čištění stroje nikdy nepoužívat vysokotlaké čističe. Prudký proud vody by mohl poškodit jednotlivé díly stroje.

### Oblečení a výstroj

Nosit předpisům odpovídající oblečení a výstroj.



Oblečení musí být účelné a nesmí překážet v pohybu. Těsně přiléhající oděv – pracovní overal, v žádném případě pracovní plášť.

Nikdy nenosit oděvy, které by se mohly zachytit ve dřevě, chrastí nebo v pohybujících se částech stroje. Ani žádné šály, kravaty či šperky a ozdoby. Dlouhé vlasy nenosit rozpuštěné, svázat je a zajistit je (šátkem, čepicí, přilbou atd.).



Nosit bezpečnostní vysoké boty s ochranou proti proříznutí, s hrubou, neklouzavou podrážkou a ocelí vyztuženou špičkou.



### **VAROVÁNÍ**



Ke snížení nebezpečí očních úrazů nosit těsně přiléhající ochranné brýle podle normy EN 166. Dbát na správné nasazení a přilehnutí brýlí.

Nosit "osobní" ochranu sluchu – např. ochranné kapsle do uší.

Nosit ochrannou přilbu pokud hrozí nebezpečí zeshora padajících předmětů.



Nosit robustní pracovní rukavice z odolného materiálu (například kůže).

STIHL nabízí kompletní bezpečnostní program osobního ochranného vybavení.

### Při přepravě stroje

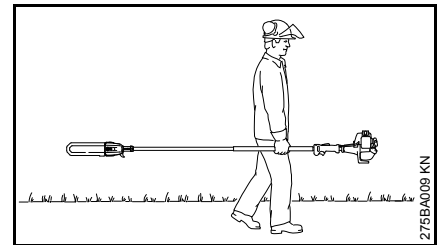

Vždy zásadně vypnout motor.

Vždy zásadně nasadit ochranný kryt řetězu – i při přepravě na krátké vzdálenosti.

Stroj nosit jenom vyvážený za tyč. Nikdy se nedotýkat horkých dílů stroje, zejména povrchu tlumiče výfuku – **hrozí nebezpečí popálení!**

Při přepravě ve vozidlech: Stroj zajistit proti převržení, poškození jakož i vytečení paliva.

### Tankování paliva



**Benzín je extrémně snadno vznětlivý** – zachovat odstup k otevřenému ohni – palivo nerozlít – nekouřit.

Před tankováním motor vypnout.

Nikdy netankovat, dokud je motor stále ještě horký – palivo by mohlo přetéct – **hrozí nebezpečí požáru!**

Uzávěr nádržky opatrně otvírat tak, aby se mohl stávající přetlak pomalu odbourat a aby nedošlo k žádnému vystříknutí paliva.

Palivo tankovat jen na dobře provětrávaných místech. Pokud došlo k rozlítí paliva, stroj okamžitě očistit – palivo se nesmí dostat na oděv – jinak se okamžitě převléct.



Po natankování uzávěr palivové nádržky se závitkem co možná nejpevněji utáhnout.

Tím se sníží riziko povolení uzávěru nádržky vlivem vibrací motoru a následkem toho vystříknutí paliva.

Dbát na netěsnosti – jestliže palivo vytéká, motor nestartovat – **hrozí životu nebezpečné popáleniny!**

### Před nastartováním

Provést kontrolu provozní bezpečnosti stroje – dbát přitom na patričné kapitoly v návodu k použití:

- Zkontrolovat těsnost palivové soustavy, zvláště viditelných dílů, jako jsou například uzávěr palivové nádržky, hadicové spoje, palivové čerpadlo (jen u motorových pil s ručním palivovým čerpadlem). Při netěsnostech nebo poškození motor nestartovat – **hrozí nebezpečí požáru!** Stroj nechat před uvedením do provozu opravit odborným prodejcem.
- Vodící lišta je správně namontovaná.
- Pilový řetěz je správně napnutý.
- Zastavovací tlačítko se musí nechat snadno stisknout.
- Je dán lehký chod ovladače sytiče, pojistky plynové páčky a plynové páčky – plynová páčka se musí samovolně vrátit do polohy volnoběhu. Z poloh **I** a **II** ovladače sytiče se musí ovladač sytiče při současném zmáčknutí pojistky plynové páčky a plynové páčky pružinou silou vrátit zpět do provozní polohy **I**.

- Zkontrolovat pevné usazení nástrčky zapalovacího vedení – v případě uvolněného nasazení nástrčky může dojít k úletu jisker, které mohou zapálit vytékající směs paliva a vzduchu – **hrozí nebezpečí požáru!**
- Na ovládacích a bezpečnostních zařízeních neprovádět žádné změny.
- Rukojeti musejí být čisté a suché – beze stop oleje či nečistot. Je to důležité pro bezpečné vedení stroje.
- Nosný popruh nastavit podle velikosti pracovníka. Dbát na kapitulu "Nasazení závěsného zařízení".

Stroj smí být provozován pouze v provozně bezpečném stavu – **hrozí nebezpečí úrazu!**

Pro nouzový případ při použití nosných popruhů: nacvičit si rychlé sejmutí stroje stažením popruhu nebo vyvěšením stroje. Při nácviku však nikdy stroj neodhazovat na zem, zabrání se tím jeho poškození.

### Startování motoru

Motor startovat nejméně 3 metry od místa natankování stroje – nikdy nestartovat v uzavřených prostorách.

Startovat pouze na rovném podkladě, dbát na pevný a bezpečný postoj, stroj pevně držet – pilový řetěz se nesmí dotýkat žádných předmětů, ani země, protože by se během startování mohl rozběhnout.

Stroj obsluhuje pouze jedna osoba – v pracovním okruhu 15 m netrpět žádnou další osobou – ani ve fázi startování – **hrozí nebezpečí úrazu!**

Motor startovat podle popisu v návodu k použití.

Po puštění plynové páčky běží pilový řetěz ještě krátce dále – **doběhový efekt!**

Kontrola volnoběhu: Pilový řetěz se nesmí ve volnoběhu – při puštění plynové páčky – pohybovat.

Snadno vznětlivé materiály (např. dřevěné piliny, stromová kůra, suchá tráva, palivo) se nesmějí dostat do blízkosti horkého proudu výfukových plynů, ani horkého povrchu tlumiče výfuku – **hrozí nebezpečí požáru!**

### Jak stroj držet a vést



Stroj k bezpečnému vedení vždy **pevně držet oběma rukama** – pravá ruka je na ovládací rukojeti, levá ruka je na tyči – toto platí i pro leváky. Ovládací rukojeť a tyč pevně obemknout palci.

U strojů s teleskopickou tyčí vysunout teleskopickou tyč jen tak, jak je zapotřebí pro pracovní výšku.

### Při práci

Dbát vždy na pevný a bezpečný postoj.

Při hrozícím nebezpečí resp. v nouzovém případě okamžitě motor vypnout – stisknout zastavovací tlačítko.



Tento stroj není izolován. Zachovávat nejméně vzdálenost 15 m od elektrických vedení – **hrozí smrtelné nebezpečí elektrickým proudem!**

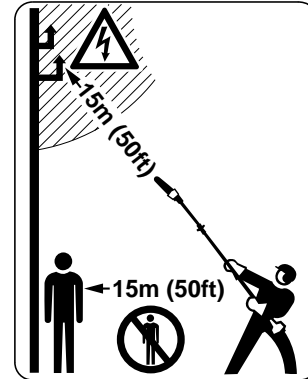

V okruhu 15 m se nesmí zdržovat žádná další osoba – **hrozí nebezpečí úrazu** padajícími větvemi a odmrštěvanými kousky dřeva!

Tento odstup zachovávat i k věcem (vozidlům, oknům) – **hrozí hmotné škody!**

Hrotem lišty musí být vždy dodržena minimální vzdálenost 15 m k elektrický proud vodícím kabelům. U vysokonapětového vedení může dojít k přeskočení elektrického proudu i vzduchem na větší vzdálenost. Při práci v bližším okolí elektrický proud vodících kabelů je nutné elektrický proud vypnout.

K výměně pilového řetězu motor vždy vypnout – **hrozí nebezpečí úrazu!**

Dbát na správně seřízený volnoběh motoru, aby pilový řetěz po puštění plynové páčky neběžel dál.

V případě, že pilový řetěz ve volnoběhu přesto běží, nechat stroj opravit u odborného prodejce. Pravidelně kontrolovat resp. korigovat seřízení volnoběhu.

Stroj nikdy nenechat běžet bez dohledu.

Pozor při náledí, v moku, na sněhu, na svazích nebo na nerovném terénu atd. – **hrozí nebezpečí uklouznutí!**

Dbát na překážky: pařezy, kořeny – **hrozí nebezpečí zakopnutí!**

#### Při práci ve výšce:

- vždy používat vysokozdvížnou plošinu
- nikdy nepracovat na žebříku nebo ve stoje v koruně stromu
- nikdy nepracovat na nestabilních místech
- nikdy nepracovat jenom jednou rukou

Při práci s ochranou sluchu je třeba zvýšená pozornost a opatrnost – schopnost vnímání zvuků, ohlašujících nebezpečí (křik, zvukové signály a pod.), je omezena.

Práci včas přerušovat přestávkami, aby se zabránilo stavu únavy a vyčerpání – **hrozí nebezpečí úrazu!**

Pracovat klidně a s rozvahou – pouze za dobrých světelných podmínek a při dobré viditelnosti. Prozíravostí při práci vyloučit jakékoli ohrožení jiných osob.



Stroj produkuje jedovaté spaliny, jakmile se motor rozběhne. Tyto spaliny mohou být neviditelné, nemusejí být cítit a mohou obsahovat nespálené uhlovodíky a benzol. Nikdy se strojem nepracovat v uzavřených či špatně větraných prostorech – ani se stroji s katalyzátory.

Při práci v hlubokých příkopech, v prohlubních nebo v prostorově omezených poměrech dbát neustále na dostatečnou cirkulaci vzduchu – **hrozí životu nebezpečná otrava!**

V případě nevolnosti, bolení hlavy, poruchách zraku (např. při zmenšujícím se zorném poli), poruchách sluchu, závratích, snižující se schopnosti koncentrace práci okamžitě zastavit – tyto symptomy mohou být mimo jiné způsobeny příliš vysokou koncentrací spalin – **hrozí nebezpečí úrazu!**

Stroj provozovat s co nejmenším množstvím spalin a tíše – nikdy nenechat motor bezdůvodně běžet, plyn přidávat jen při práci.

Nekouřit při práci se strojem, ani v jeho přímé blízkosti – **hrozí nebezpečí požáru!** Z palivového systému mohou unikat vznětlivé benzinové výpary.

Během práce vznikající prach (např. dřevěný prach), výpary a kouř mohou být zdraví škodlivé. Při silné prašnosti nosit ochrannou dýchací masku.

Pokud byl stroj vystaven námaze neodpovídající jeho určení (např. působení hrubého násilí při úderu

či pádu), je bezpodmínečně nutné před dalším provozem důkladně zkontrolovat stav provozní bezpečnosti – viz také "Před nastartováním". Zkontrolovat zejména těsnost palivového systému a funkčnost bezpečnostních zařízení. Stroje, jejichž funkční bezpečnost již není zaručena, nesmějí být v žádném případě dále používány. V nejasných případech vyhledat odborného prodejce.

V případě použití nosného popruhu dbát na to, aby proud spalin nebyl nasměrován na tělo pracovníka, nýbrž byl veden stranou od něho – **hrozí nebezpečí požáru!**

#### Odvětvování

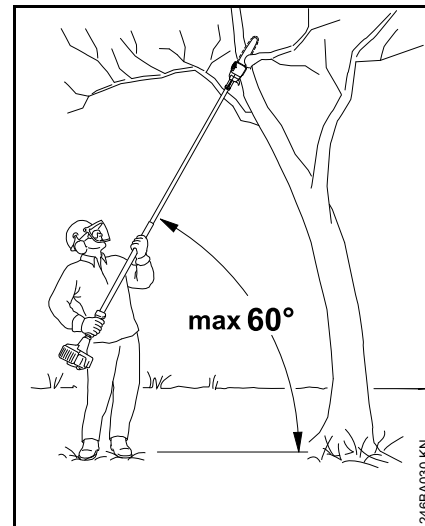

Stroj držet v šikmé poloze, nikdy nestát přímo pod odřezávanou větví. Nikdy nepřekročit úhel 60° k horizontu. Dávat pozor na padající větvě.



Terén v pracovním prostoru musí být stále volný, malé a velké spadlé větve průběžně odstraňovat.

Než se začne s odřezáváním větví, určit únikovou cestu a odstranit z ní překážky.

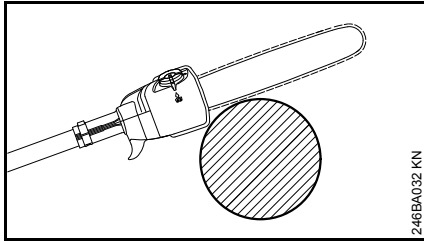

Při oddělovacím řezu přiložit lištu v pásmu háku k větví. Tím se zabrání trhavým pohybům stroje při započetí oddělovacího řezu.

Do řezu nasazovat stroj vždy s plným plynem.

Pracovat pouze se správně naostřeným a napnutým pilovým řetězem – vzdálenost omezovače hloubky nesmí být příliš velká.

Nikdy nepracovat s nastavením na startovací plyn – otáčky motoru nejsou v této poloze plynové páčky regulovatelné.

Oddělovací řez vést shora dolů – tím se zabrání sevření pily v řezu.

U silných, těžkých větví provést nejdříve odlehčovací řez – viz kapitola "Použití stroje".

Větve, které jsou pod napětím, odřezávat jenom s největší opatrností – **hrozí nebezpečí úrazu!** Vždy nejdříve provést odlehčovací řez na tlakové straně, poté na tahové straně provést oddělovací řez – tím se zabrání sevření pily v řezu.

Pozor při řezání rozštěpeného dřeva – **hrozí nebezpečí úrazu kusy dřeva, které by pila mohla strhnout sebou!**

Na svahu stát nad odřezávanou větví nebo stranou od ní. Dbát na valící se větve.

Na konci řezu již stroj není v řezu podpírán prostřednictvím řezné soupravy. Uživatel musí sám převzít a nést hmotnost pily – **hrozí nebezpečí ztráty kontroly nad strojem!**

Stroj vytahovat z řezu pouze při běžícím pilovém řetězu.

Stroj používat pouze k odvětvování, nikdy ne ke kácení – **hrozí nebezpečí úrazu!**

Dbát na to, aby se do blízkosti motorové pily nedostaly žádné cizí předměty: kameny, hřebíky atd. mohou být odmrštěny a mohou poškodit pilový řetěz.

Pokud rotující pilový řetěz narazí na kámen nebo jiný tvrdý předmět, může dojít ke vzniku jisker, tím pak za jistých okolností může dojít k zapálení snadno hořlavých látek. Také suché rostliny a houští jsou snadno vznětlivé, zejména při horkých, suchých povětrnostních podmínkách. Hrozí-li nebezpečí požáru, nikdy vyvětvovací pilu nepoužívat v blízkosti snadno zápalných látek, suchých rostlin nebo houští.

Bezpodmínečně se informovat u lesní správy, hrozí-li nebezpečí požáru.

Před odchodem od stroje: motor vypnout.

## Vibrace

Při déletrvajícím použití stroje mohou vibrace způsobit poruchy prokrvení rukou (chorobně bílé prsty).

Pro délku použití stroje však nelze stanovit všeobecně platný časový limit, neboť závisí na vícero ovlivňujících faktorech.

Délka použití se prodlužuje:

- použitím ochrany rukou (teplé rukavice),
- když je provoz přerušován přestávkami.

Délka použití se zkracuje:

- když má pracovník speciální osobní sklonky ke špatnému prokrvení (symptom: často studené prsty, svědění v prstech),
- když vládou nízké venkovní teploty,
- když uživatel svírá stroj přílišnou silou (pevné sevření zabraňuje dobrému prokrvení).

Při pravidelném, dlouhodobém používání stroje a při opakovaném výskytu příslušných symptomů (např. svědění v prstech) se doporučuje lékařská prohlídka.

## Pokyny pro údržbu a opravy

Pravidelně provádět úkony pro údržbu stroje. Provádět pouze takové údržbářské a opravářské úkony, které jsou popsány v návodu k použití. Veškeré ostatní práce nechat provést u odborného prodejce.

STIHL doporučuje nechat provádět údržbářské a opravářské úkony pouze u autorizovaného, odborného prodejce výrobků STIHL. Autorizovaným odborným prodejcem výrobků STIHL jsou pravidelně nabízena odborná školení a k jejich dispozici jsou dodávány technické informace.

Používat pouze vysokojakostní náhradní díly. Jinak hrozí eventuální nebezpečí úrazů nebo poškození stroje. V případě dotazů k tomuto tématu se informovat u odborného prodejce.

STIHL doporučuje používat originální náhradní díly STIHL. Jsou svými vlastnostmi optimálně přizpůsobeny jak stroji, tak i požadavkům uživatele.

K opravě, údržbářským úkonům a čištění stroje zásadně vždy **vypnout motor a stáhnout nástrčku zapalovací svíčky** – hrozí nebezpečí úrazu nechtěným naskočením motoru! – Vyjimka: seřízení karburátoru a volnoběžných otáček.

Motor nikdy nenahazovat startovacím zařízením při stažené nástrčce zapalovací svíčky nebo při vyšroubované zapalovací svíčce – **hrozí nebezpečí požáru** z válce vystřelujícími zapalovacími jiskrami!

Údržbářské úkony na stroji nikdy neprovádět v blízkosti otevřeného ohně, ani stroj v blízkosti ohně neskladovat – **hrozí nebezpečí požáru** vznícením paliva!

Pravidelně kontrolovat těsnost uzávěru palivové nádržky.

Používat zásadně jen nezávadnou, firmou STIHL dovolenou zapalovací svíčku – viz "Technická data".

Zkontrolovat kabel zapalování (nepoškozená izolace, pevné připojení).

Zkontrolovat nezávadný stav tlumiče výfuku.

Nikdy nepracovat s vadným nebo s demontovaným tlumičem výfuku – **hrozí nebezpečí požáru! – Hrozí poškození sluchu!**

Nikdy se nedotýkat horkého tlumiče výfuku – **hrozí nebezpečí popálení!**

#### Motor vypnout

- ke kontrole napnutí řetězu
- k dodatečnému napnutí řetězu
- k výměně řetězu
- k odstraňování závad

**Dbát na návod k ostření** – pro bezpečnou a správnou manipulaci udržovat pilový řetěz a vodící lištu v korektním stavu, pilový řetěz musí být vždy správně naostřen, napnut a dobře namazán.

Pilový řetěz, vodící lištu a řetězku včas vyměnit.

Palivo a adhezni olej na pilové řetězy skladovat pouze v předpisových, jasně a jednoznačně popsanych nádobách. Vyvarovat se přímého kontaktu pokožky s benzínem, benzínové výpary nevdechovat – **je to zdraví škodlivé!**

## Použití

### Příprava

- Nosit patřičný ochranný oděv, dbát na bezpečnostní předpisy.
- Teleskopickou tyč nastavit na požadovanou délku (jenom u HT 103, HT 133).
- Nastartovat motor.
- Nasadit závěsné zařízení.

### Postup při postřihu

K usnadnění pádu odříznutých větví by se měly nejdříve odříznout spodní větve. Těžké větve (s větším průměrem) odřezávat v délce kontrolovatelných kusů.



#### VAROVÁNÍ

Nikdy nestát pod větví, na které se pracuje – dbát na pádový prostor padajících větví! – Na zem dopadající větve se mohou vymrštit směrem nahoru – hrozí nebezpečí úrazu!

### Likvidace

Odřezky nevyhazovat do domácího odpadu – lze je kompostovat.

### Pracovní technika

Pravá ruka je na ovládací rukojeti, levá ruka musí při téměř natažené paži pohodlně svírat tyč.

## u HT 102, HT 132

Levou rukou držet pilu vždy v místě hadicového hmatce na tyči.

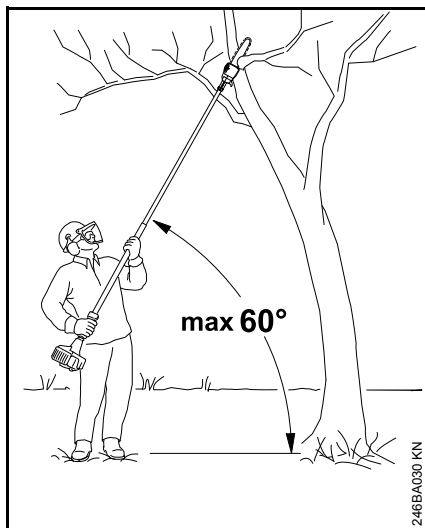

Úhel postoje obsluhy by měl být vždy 60° nebo menší!

Nejméně namáhavý postoj má obsluha, když dodrží úhel 60°.

Při různých druzích práce se tento úhel může měnit.

## Oddělovací řez

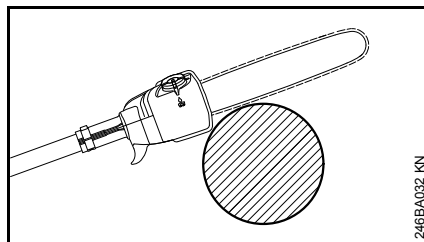

Lištu přiložit v prostoru tělesa k větví a provést oddělovací řez směrem zeshora dolů – tím se zabrání sevření pily v řezu.

## Odlehčovací řez

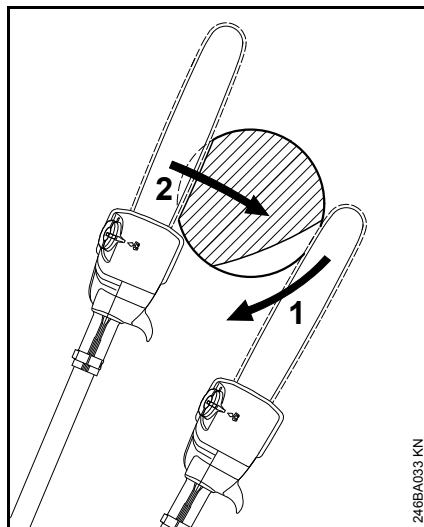

Aby nedošlo ke sloupnutí kůry, provést u silnějších větví na spodní straně

- odlehčovací řez (1), k tomu přiložit řeznou soupravu k větví a vést ji obloukovitým pohybem dolů až ke hrotu lišty.
- Provést oddělovací řez (2) – přitom přiložit lištu na větev v pásmu tělesa.

## Čistý řez u silných větví

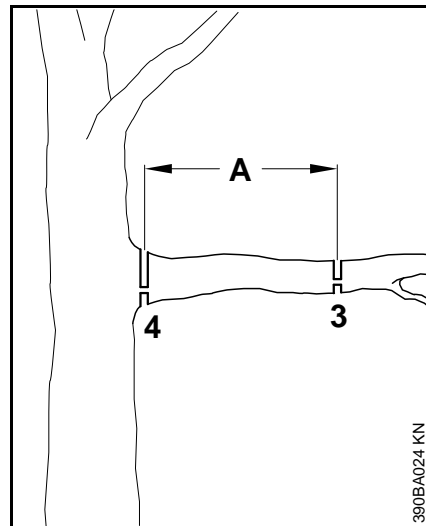

Při průměrech větví přes 10 cm (4 palce) nejdříve

- provést předběžný řez (3) s odlehčovacím řezem a oddělovacím řezem ve vzdálenosti (A) asi 20 cm (8 palců) před požadovaným místem odříznutí, potom provést na požadovaném místě řez načisto (4) s pomocí odlehčovacího řezu a oddělovacího řezu.

## Řezání nad překážkami

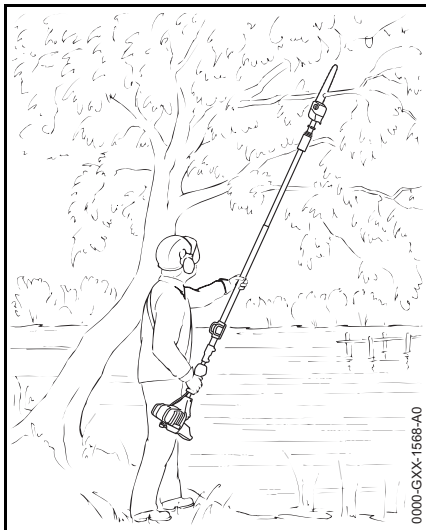

Díky velkému dosahu stroje lze odřezávat větve i přes překážky, jako např. přes vodní plochy. Úhel nastavení závisí od polohy větve.

## Řezání z hydraulické vysokozdvížné plošiny

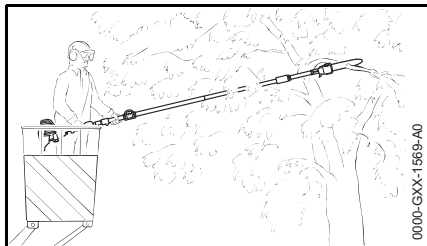

Díky velkému dosahu stroje lze odřezávat větve těsně na kmeni stromu, aniž by přitom došlo k poškození ostatních větví vysokozdvížnou plošinou. Úhel nastavení závisí od polohy větve.

## Řezná souprava

Pilový řetěz, vodící lišta a řetězka tvoří dohromady řeznou soupravu.

V objemu dodávky obsažená řezná souprava je optimálně sladěná s vyvětřovací pilou.

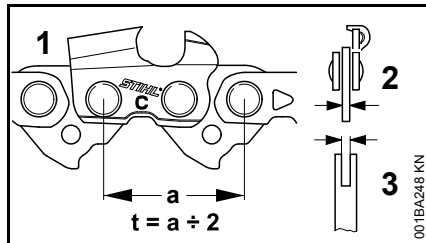

- Rozteč (t) pilového řetězu (1), řetězky a vodícího kolečka vodící lišty Rollomatic spolu musejí souhlasit.
- Tloušťka vodícího článku (2) pilového řetězu (1) musí odpovídat šířce drážky vodící lišty (3).

V případě spárování k sobě se nehodících komponent může již po velice krátké provozní době dojít k nenapravitelnému poškození řezné soupravy.

## Ochranný kryt řetězu

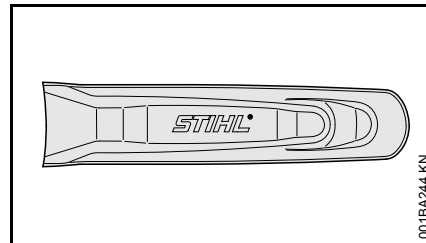

V objemu dodávky je obsažen pro řeznou soupravu vhodný ochranný kryt řetězu.

Při použití vodících lišt na vyvětřovací pile musí být použit vhodný ochranný kryt řetězu, zakrývající celou vodící lištu.

Na ochranném krytu řetězu je bočně vyražen údaj týkající se délky pro něj vhodných vodících lišt.

## Montáž vodící lišty a pilového řetězu

### Demontáž víka řetězky

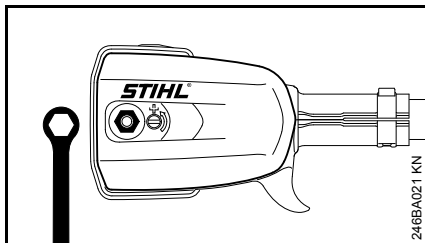

- Odšroubovat matici a víko řetězky sejmout.

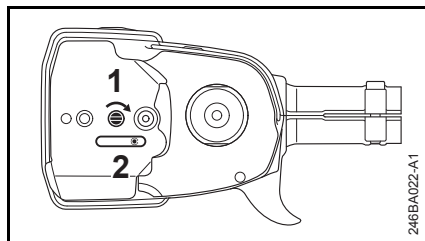

- Šroubem (1) otáčet doprava tak, až napínací smykadlo (2) dosedne vpravo na vybrání ve skříni.

### Založení pilového řetězu

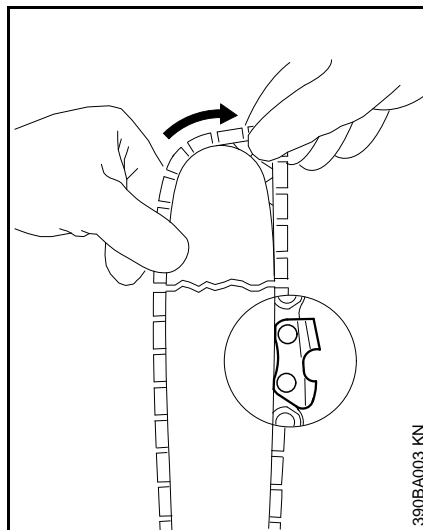

### ! VAROVÁNÍ

Navléknout si ochranné rukavice – hrozí nebezpečí poranění ostrými řeznými zuby řetězu.

- Pilový řetěz založit očínaje na hrotu lišty.

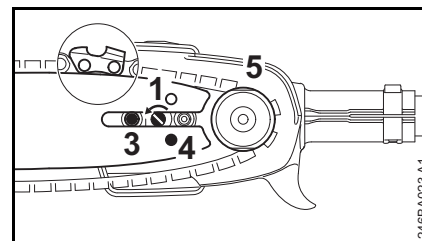

- Vodící lištu nasadit na šroub (3) a fixační otvor (4) nasadit na čep napínacího smykadla – zároveň nasadit pilový řetěz na řetězku (5).
- Šroubem (1) otáčet doleva tak, až zůstane pilový řetěz na spodní straně jen nepatrně prověšen a výčnělky vodících článků zapadnou do drážky vodící lišty.
- Víko řetězky opět nasadit a matici rukou jen lehce utáhnout.
- Dále viz "Napínání pilového řetězu".

## Napínání pilového řetězu

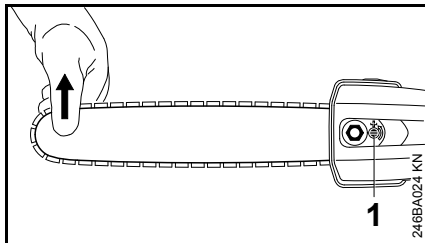

Dodatečné napínání pilového řetězu během provozu:

- Vypnutí motoru
- Povolit matici.
- Vodící lištu na hrotu nadzvednout.
- pomocí šroubováku otáčejte šroubem (1) doleva tak, až pilový řetěz dosedne na spodní stranu lišty.
- Vodící lištu držet i nadále nadzvednutou a matici pevně utáhnout.
- Dále viz: "Kontrola napnutí pilového řetězu".

Nový pilový řetěz se musí častěji dodatečně napínat než řetěz, který je již delší dobu v provozu!

- Napnutí pilového řetězu proto častěji kontrolovat – viz "Provozní pokyny".

## Kontrola napnutí pilového řetězu

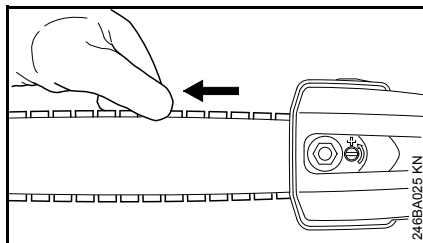

- Vypnutí motoru
- Navléknout si ochranné rukavice.
- Pilový řetěz musí přiléhat ke spodní větvi lišty a musí se při povolené řetězové brzdě dát rukou táhnout po vodící liště.
- Pokud je to nutné, pilový řetěz dodatečně napnout.

Nový pilový řetěz se musí častěji dodatečně napínat než řetěz, který je již delší dobu v provozu.

- Napnutí pilového řetězu proto častěji kontrolovat – viz "Provozní pokyny".

## Seřízení plynového boudenu

Po montáži stroje nebo po delší provozní době může být eventuálně nutné provést korekturu seřízení plynového boudenu.

Plynový bouden seřizovat pouze na kompletně smontovaném stroji.

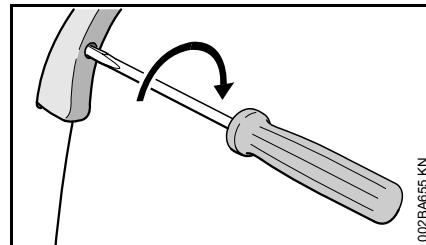

- Nastavit plynovou páčku do polohy plného plynu.
- Šroubem v plynové páčce otočte ve směru šipky až k prvnímu znatelnému odporu. Pak ho ještě zašroubovat o jednu polovinu otáčky dále.

## Nasazení svorky

### Svorka (pouze u provedení s teleskopickou tyčí)

#### Poloha svorky

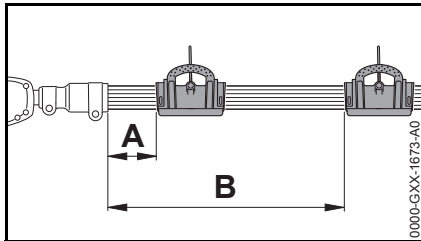

V závislosti na délce tyče se doporučuje níže uvedená poloha svorky:

- Teleskopická tyč v zasunutém stavu – vzdálenost A = 15 cm (5,9 in.)
- Teleskopická tyč v plně vytaženém stavu – vzdálenost B = 50 cm (19,7 in.)

#### Nasazení svorky

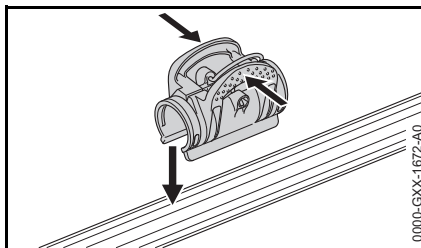

- Svorku stisknout dohromady a nasadit ji na tyč.

## Palivo

Motor stroje musí být poháněn směsí sestávající z benzínu a motorového oleje.

### ! VAROVÁNÍ

Vyvarovat se přímého kontaktu pokožky s benzínem, jakož i vdechování benzínových výparů.

### STIHL MotoMix

STIHL doporučuje používat STIHL MotoMix. Toto již hotově namíchané palivo neobsahuje benzol a olovo se vyznačuje vysokým číslem OKT a zajišťuje vždy správný směšovací poměr.

STIHL MotoMix je namíchaný pro nejvyšší životnost motoru s olejem pro dvoudobé motory STIHL HP Ultra.

MotoMix není k dispozici na všech trzích.

### Příprava palivové směsi

### ⚙️ UPOZORNĚNÍ

Nevhodné provozní látky či předpisům neodpovídající směšovací poměr mohou způsobit závažné poškození hnacího ústrojí. Méně jakostní benzín nebo motorový olej mohou způsobit poškození motoru, těsnících kroužků, vedení a palivové nádržky.

## Benzín

Používat pouze **značkový benzín**, který má nejméně 90 OKT – bezolovnatý či s olovem.

Benzín s obsahem alkoholu vyšším než 10 % může u motorů s ručně přestavitelnými karburátory způsobit poruchy v jejich chodu a z tohoto důvodu nemá být pro provoz těchto motorů používán.

Motory s M-Tronic dodávají za použití benzínu s obsahem alkoholu až do 25 % (E25) plný výkon.

### Motorový olej

Pokud bude směs připravována samotným uživatelem, může být používán jenom olej pro dvoudobé motory STIHL nebo jiný vysokovýkonný olej pro motory kategorií JASO FB, JASO FC, JASO FD, ISO-L-EGB, ISO-L-EGC nebo ISO-L-EGD.

STIHL předpisuje olej pro dvoudobé motory STIHL HP Ultra nebo stejně hodnotný vysokovýkonný motorový olej, aby mohly být zaručeny emisní mezni hodnoty po celou dobu životnosti stroje.

### Směšovací poměr

u motorového oleje STIHL pro dvoudobé motory 1:50; 1:50 = 1 díl oleje + 50 dílů benzínu

### Příklady

Množství benzínu	Olej STIHL pro dvoudobé motory 1:50	
Litry	Litry	(ml)
1	0,02	(20)
5	0,10	(100)
10	0,20	(200)

Množství benzínu	Olej STIHL pro dvou- dobé motory 1:50	
Litry	Litry	(ml)
15	0,30	(300)
20	0,40	(400)
25	0,50	(500)

- Do kanystru, který je povolen pro přechovávání pohonných hmot, nalít nejdříve motorový olej, potom benzín a směs důkladně promíchat.

### Skladování palivové směsi

Skladovat zásadně jen v nádobách povolených pro pohonné hmoty na bezpečném, suchém a chladném místě, chránit před světlem a slunečním zářením.

**Palivová směs stárne** – dopředu smíchat pouze množství potřebné na několik týdnů. Palivovou směs neskladovat déle než 30 dnů. Světlo, sluneční záření, nízké či vysoké teploty mohou způsobit zkrácení doby použitelnosti palivové směsi.

STIHL MotoMix však může být bez problémů skladován až 2 roky.

- Kanystr s palivovou směsí před naplněním palivové nádržky silně protřást.

### VAROVÁNÍ

V kanystru se může vytvořit tlak – opatrně otvírat.

- Palivovou nádržku a kanystr čas od času důkladně vyčistit.

Zbytek paliva a kapaliny použitou k čištění zlikvidovat předpisově a šetrně vůči životnímu prostředí!

## Tankování pohonných hmot



### Příprava stroje

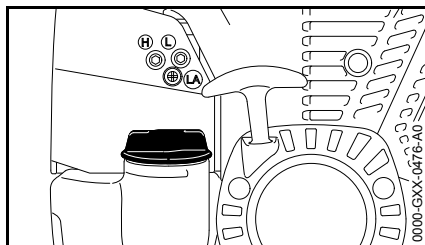

- Uzávěr palivové nádržky a okolí před naplněním pečlivě očistit, aby se do nádržky nedostala žádná nečistota.
- Stroj uvést do takové polohy, aby uzávěr palivové nádržky směřoval nahoru.

### Otevření uzávěru nádržky

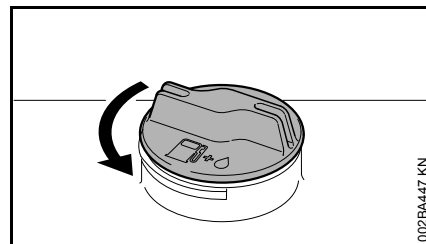

- Uzávěrem otočit v protisměru chodu hodinových ručiček tak, až se dá vyjmout z otvoru nádržky.
- Uzávěr nádržky sejmout.

### Tankování paliva

Při plnění palivo nerozlít a nádržku neplnit až po okraj.

STIHL doporučuje použít plnicí systém STIHL pro plnění palivem (zvláštní příslušenství).

- Natankovat palivo.



## Uzavření uzávěru nádržky

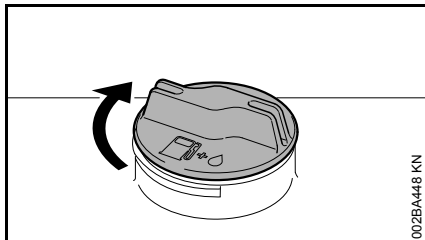

- Uzávěr vsadit.
- Uzávěrem otočit až na doraz ve směru chodu hodinových ručiček a rukou ho co nejpevněji utáhnout.

## Oil k mazání řetězu

K automatickému permanentnímu mazání pilového řetězu a vodící lišty používat pouze pro životní prostředí nezávadný jakostní řetězový mazací olej – zejména biologicky rychle odbouratelný olej STIHL BioPlus.

### UPOZORNĚNÍ

Biologický olej k mazání řetězu musí mít dostatečnou stabilitu proti stárnutí (např. STIHL BioPlus). Olej s nedostatečnou stabilitou proti stárnutí má sklony k rychlému zprskyřičnění. Následkem toho jsou pevné, těžko odstranitelné usazeniny, obzvláště v prostoru řetězového pohonu, spojky a na pilovém řetězu, vedoucí až k zablokování olejového čerpadla.

Životnost pilového řetězu a vodící lišty je podstatně ovlivňována jakostí mazacího oleje – proto je třeba používat pouze speciální olej k mazání řetězů.

### VAROVÁNÍ

**Nikdy nepoužívat vyjetý olej!** Vyjetý olej může při déletrvajícím a opakovaném styku s pokožkou způsobit rakovinu kůže a je kromě toho škodlivý pro životní prostředí!

### UPOZORNĚNÍ

Vyjetý olej nemá potřebné mazací vlastnosti a je pro mazání řetězu absolutně nevhodný.

## Doplňování oleje k mazání řetězu



### UPOZORNĚNÍ

Jedna náplň olejové nádržky stačí pouze pro polovinu náplně palivové nádržky – během práce neustále kontrolujte stav oleje, olejová nádržka se nikdy nesmí vyprázdnit!

## Příprava stroje

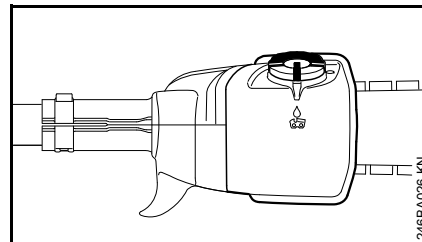

- Uzávěr nádržky a okolí před naplněním pečlivě očistěte, aby se do olejové nádržky nedostala žádná nečistota.
- Stroj uveďte do takové polohy, aby uzávěr nádržky směřoval nahoru.

## Otevření

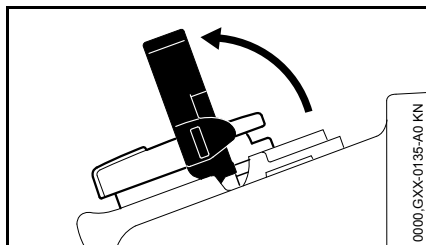

- Vyklopte křídlo.

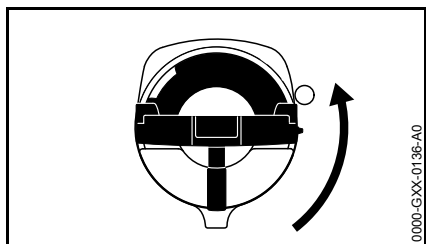

- Pootočte uzávěrem nádržky (cca 1/4 otáčky).

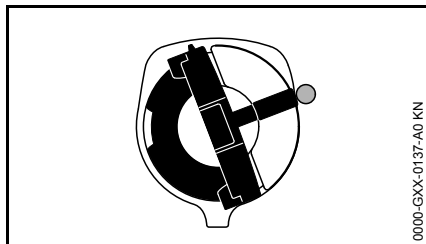

Značky na uzávěru nádržky a na olejové nádržce spolu musejí lícovat.

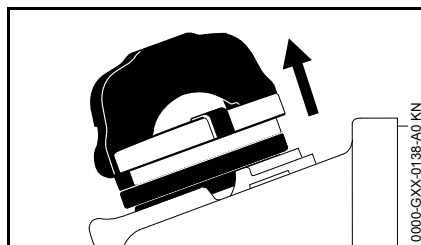

- Sejměte uzávěr nádržky.

## Doplnění oleje k mazání řetězu

- Doplňte olej k mazání řetězu.

Při plnění mazací olej nerozlijte a nádržku neplňte až po okraj.

STIHL doporučuje použití plnicí systém STIHL pro plnění olejem k mazání řetězu (zvláštní příslušenství).

## Uzavření

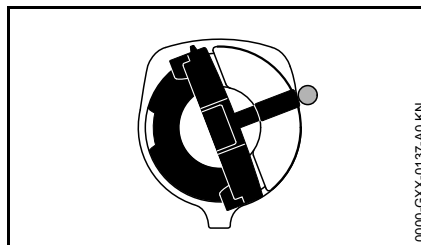

Křídlo je v kolmé poloze:

- Vsaďte uzávěr nádržky – značky na uzávěru nádržky a na olejové nádržce spolu musejí lícovat.
- Zatlačte uzávěr nádržky dolů až na doraz.

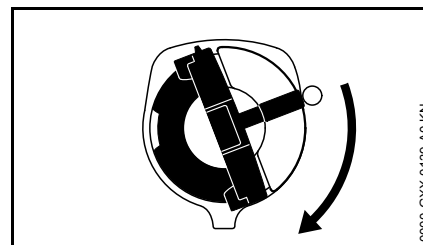

- Držte uzávěr nádržky v zatlačené poloze a otáčejte jím ve směru chodu hodinových ručiček tak, až se zaaretuje.

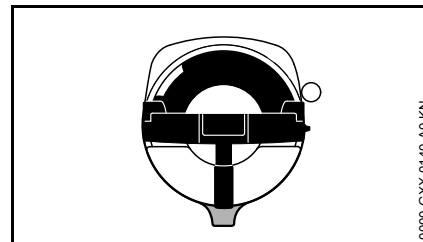

Pak spolu značky na uzávěru nádržky a na olejové nádržce lícuji.

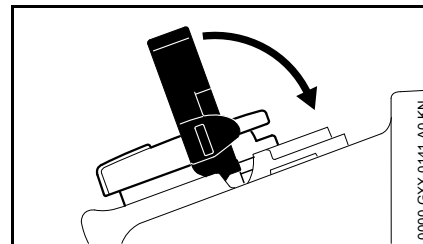

- Sklopte křídlo.

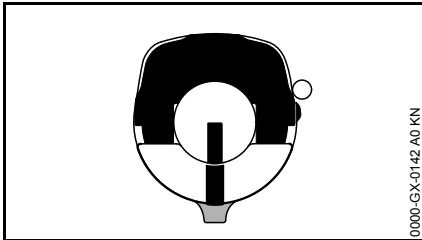

Uzávěr nádržky je zaaretován.

V případě, že se množství oleje v olejové nádržce nezmenšuje, může to znamenat poruchu v dodávce mazacího oleje: zkontrolujte mazání řetězu, vyčistěte olejové kanálky, příp. vyhledejte odborného prodejce. STIHL doporučuje nechat provádět údržbářské a opravářské úkony pouze u autorizovaného odborného prodejce výrobků STIHL.

### **Pokud se uzávěr nádržky nedá v olejové nádržce zaaretovat**

Spodní část uzávěru nádržky je oproti vrchní části pootočená.

- Sejměte z olejové nádržky uzávěr nádržky a opticky jej z vrchní strany zkontrolujte.

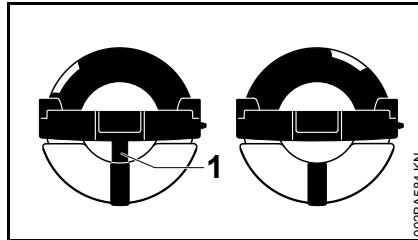

Vlevo: Spodní část uzávěru nádržky je pootočená – vnitřní značka (1) lícuje s vnější značkou.

Vpravo: Spodní část uzávěru nádržky je ve správné poloze – vnitřní značka se nachází pod křídlem. Nelícuje s vnější značkou.

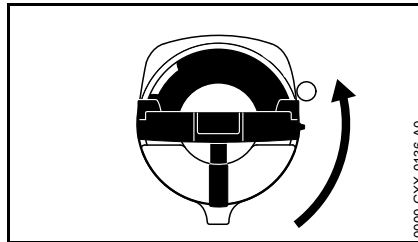

- Vsaďte uzávěr nádržky a otáčejte jím v protisměru chodu hodinových ručiček tak dlouho, až zapadne do sedla plnicího nátrubku.
- Pootočte uzávěrem nádržky v protisměru chodu hodinových ručiček dále (cca 1/4 otáčky) – spodní část uzávěru nádržky se tím otočí do správné polohy.
- Otáčejte uzávěrem nádržky ve směru chodu hodinových ručiček a uzavřete ho – viz odstavec „Uzavření“.

## Kontrola mazání pilového řetězu

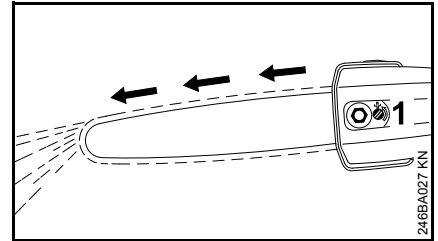

Pilový řetěz musí vždy vyhadzovat trochu oleje.

### **UPOZORNĚNÍ**

Nikdy nepracovat bez mazání řetězu! Běží-li řetěz nasucho, dojde velmi rychle k nenapravitelnému poškození řezné soupravy. Před zahájením práce tedy vždy zkontrolovat mazání řetězu a stav oleje v nádržce.

Každý nový pilový řetěz potřebuje cca. 2 až 3 minuty pro záběh.

Po záběhu zkontrolovat napnutí řetězu a v případě potřeby provést korekturu – viz "Kontrola napnutí řetězu".

## Údržba a ostření pilového řetězu

### Řezat lehce bez námahy se správně naostřeným řetězem

Správně naostřený pilový řetěz vniká do dřeva již při nepatrném tlaku do řezu.

Nikdy nepracovat s tupým nebo poškozeným řetězem – vede to k přílišné tělesné námaze, vysoké zátěži vibracemi, neuspokojivému řeznému výsledku a k vysokému stupni opotřebení.

- Pilový řetěz vyčistit.
- Zkontrolovat, nejsou-li řetězové články prasklé nebo nýtý poškozené.
- Poškozené nebo opotřebované části řetězu obnovit a nové díly přizpůsobit tvaru a stupni opotřebení ostatních dílů – nové díly je třeba patřičně opravit.

Pilové řetězy opatřené tvrdokovem (Duro) jsou mimořádně odolné proti opotřebení. K zajištění optimálního výsledku ostření doporučuje STIHL služby odborného prodejce výrobků STIHL.

### **!** VAROVÁNÍ

Níže uvedené úhly a rozměry je třeba bezpodmínečně dodržet. Nesprávně naostřený pilový řetěz – zejména pak příliš nízké omezovače hloubky – mohou mít za následek zvýšení sklonu vyvrtovací pily ke zpětnému rázu – **hrozí nebezpečí úrazu!**

Pilový řetěz nemůže být na vodící liště zablokován. Z tohoto důvodu se doporučuje pilový řetěz k ostření sejmout a naostřit ho na stacionárním ostřicím přístroji (FG 2, HOS, USG).

### Rozteč řetězu

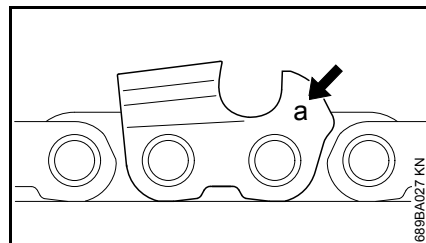

Označení (a) rozteče řetězu je vyraženo v prostoru omezovače hloubky každého řezacího zubu.

Označení (a)	Rozteč řetězu	
	couly	mm
7	1/4 P	6,35
1 nebo 1/4	1/4	6,35
6, P nebo PM	3/8 P	9,32
2 nebo 325	0.325	8,25
3 nebo 3/8	3/8	9,32

Rozměr rozteče je směrodatný pro volbu průměru pilníku – viz tabulka "Nářadí pro ostření".

Při dodatečném ostření je bezpodmínečně nutné zachovat všechny úhly na řezacích zubech.

### Úhel ostření a úhel čela

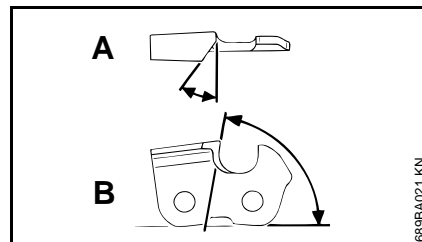

#### A Úhel ostření

Pilové řetězy STIHL se ostří pod úhlem ostření 30°. Vyjimku tvoří pilové řetězy pro podélné řezání s úhlem ostření 10°. Pilové řetězy pro podélné řezání mají ve svém označení písmeno X.

#### B Úhel čela

Při použití předepsaného vodítka pilníku a průměru pilníku se automaticky docílí správného úhlu čela.

Tvary zubů	Úhel (°)	
	A	B
Micro = polodlátový zub např. 63 PM3, 26 RM3, 71 PM3	30	75
Super = plně dlátový zub např. 63 PS3, 26 RS, 36 RS3	30	60
Pilový řetěz pro podélné řezání např. 63 PMX, 36 RMX	10	75

Úhly musejí být u všech zubů řetězu stejné. Při nestejných úhlech je chod řetězu drsný a nepravidelný, dochází k silnějšímu stupni opotřebení vedoucímu až k prasknutí řetězu.

## Vodítka pilníků

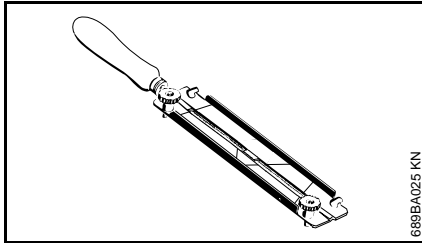

689BA025 KN

### ● Používat vodítka pilníku.

Pilové řetězy neostřit ručně jinak než za pomoci vodítka pilníku (zvláštní příslušenství, viz tabulka "Nářadí pro ostření"). Vodítka pilníků jsou opatřena značkami pro patřičný úhel ostření.

**Používat pouze speciální pilníky pro pilové řetězy!** Jiné pilníky jsou co do tvaru a seku nevhodné.

## Ke kontrole úhlů

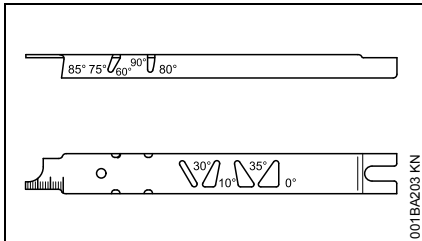

001BA203 KN

Pilovací měřka STIHL (zvláštní příslušenství, viz tabulka "Nářadí pro ostření") – univerzální nástroj ke kontrole úhlu ostření a úhlu čela, vzdálenosti omezovače hloubky, délky zubu, hloubky drážky a pro čištění drážky a vstupních otvorů oleje.

## Jak správně ostřit

- Pro ostření zvolit nástroje odpovídající rozteči řetězu.
- V případě použití přístrojů FG 2, HOS a USG: Pilový řetěz sejmout a podle návodu k použití těchto přístrojů naostřit.
- Vodící lištu případně upnout.
- Ostřit často, ale ubírat málo materiálu – pro jednoduché doostření stačí dva až tři tahy pilníkem.

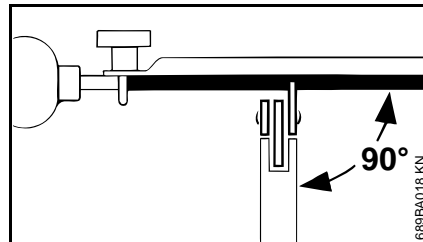

689BA018 KN

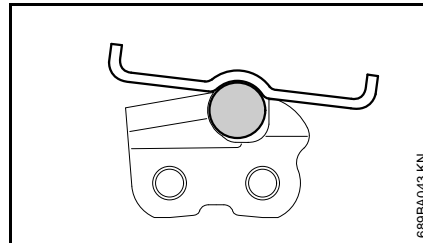

689BA043 KN

- Jak vést pilník: **Vodorovně** (v pravém úhlu k boční stěně vodící lišty), odpovídajícím uhlům – podle značek na vodítku pilníku – vodítka pilníku položit na břit zubu a na omezovač hloubky.
- Pilovat pouze směrem zevnitř ven.

- Pilník zabírá pouze při pohybu dopředu – při zpětném pohybu ho nadzvednout.
- Nenapilovat spojovací a vodící články.
- Pilník v pravidelných intervalech lehce pootáčet, aby se zabránilo jeho jednostrannému opotřebení.
- Otřepy odstranit kouskem tvrdého dřeva.
- Úhel zkontrolovat pomocí měřky.

Všechny řezací zuby musejí být stejně dlouhé.

Při nestejně délce zubů jsou rozdílné i výšky zubů, které způsobují drsný chod řetězu a jeho přetřetí.

- Všechny řezací zuby je třeba snížit na výšku nejnižšího řezacího zubu – nejhodnější je nechat to provést u odborného prodejce na elektrickém přístroji pro ostření.

## Vzdálenost omezovače hloubky

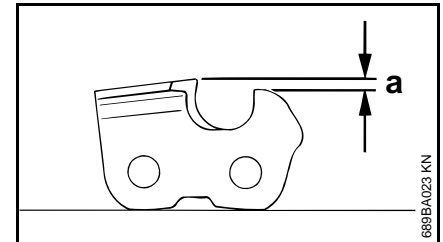

689BA023 KN

Omezovač hloubky určuje ponor pilového řetězu do dřeva a tím i tloušťku třísky.

- a Předepsaná vzdálenost mezi omezovačem hloubky a ostřím břitu.

Při řezání měkkého dřeva v obdobích bez mrazu může být tato vzdálenost zvětšena až o 0,2 mm (0.008").

Rozteč řetězu		Omezovač hloubky	
	(mm)	mm	(couly)
1/4 P	(6,35)	0,45	(0.018)
1/4	(6,35)	0,65	(0.026)
3/8 P	(9,32)	0,65	(0.026)
0.325	(8,25)	0,65	(0.026)
3/8	(9,32)	0,65	(0.026)

### Snížení omezovače hloubky

Při ostření zubu dochází ke zmenšování vzdálenosti mezi omezovačem hloubky a řezacím zubem.

- Vzdálenost omezovače hloubky kontrolovat po každém ostření.

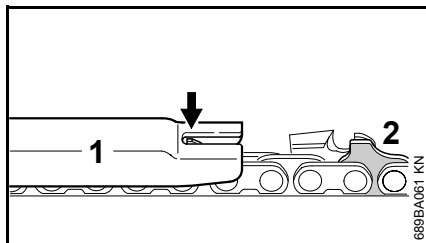

- Pro danou rozteč pilového řetězu položit vhodnou pilovací měрку (1) na pilový řetěz a přitlačit ji na ke kontrole určený řezací zub – pokud omezovač hloubky vyčnívá nad měрку, je třeba omezovač hloubky patřičně opravit.

Pilové řetězy s bezpečnostním vodícím článkem (2) – vrchní část vodícího bezpečnostního článku (2) (se servisní značkou) se opracovává zároveň s omezovačem hloubky řezacího zubu.

### **!** VAROVÁNÍ

Ostatní pásmo bezpečnostního vodícího článku nesmí být opracováno, jinak by se mohl zvýšit sklon stroje ke zpětnému rázu.

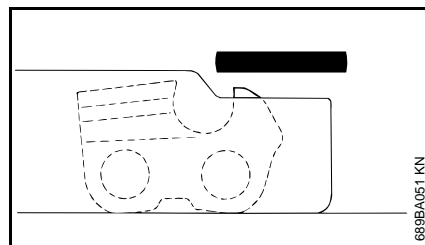

- Omezovač hloubky opracovat tak, aby byl v rovině s měrkou.

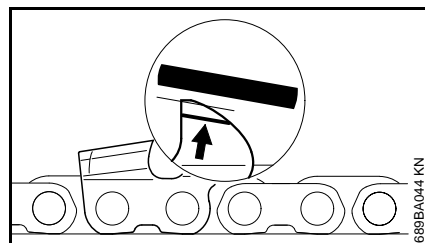

- Poté paralelně k servisní značce (viz šipka) šikmo omezovač hloubky spilovat – přitom nejvyšší bod omezovače hloubky již nesnižovat dál.

### **!** VAROVÁNÍ

Příliš nízké omezovače hloubky zvyšují sklon stroje ke zpětnému rázu.

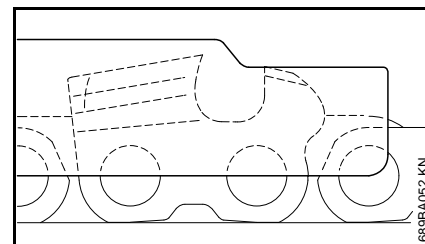

- Pilovací měрку položit na pilový řetěz – nejvyšší místo omezovače hloubky musí ležet ve stejné rovině s pilovací měrkou.
- Po naostření pilový řetěz důkladně vyčistit, ulpívající piliny z pilování nebo kovový prach z ostření odstranit – pilový řetěz bohatě naolejovat.
- Při delším pracovním přerušení pilový řetěz vyčistit a naolejovaný uskladnit.

**Nářadí pro ostření (zvláštní příslušenství)**

Rozteč řetězu		Kulatý pilník o Ø		Kulatý pilník	Vodítko pilníku	Pilovací měrka	Plochý pilník	Souprava pro ostření <sup>1)</sup>
couly	(mm)	mm	(couly)	Katalogové č.	Katalogové č.	Katalogové č.	Katalogové č.	Katalogové č.
1/4 P	(6,35)	3,2	(1/8)	5605 771 3206	5605 750 4300	0000 893 4005	0814 252 3356	5605 007 1000
1/4	(6,35)	4,0	(5/32)	5605 772 4006	5605 750 4327	1110 893 4000	0814 252 3356	5605 007 1027
3/8 P	(9,32)	4,0	(5/32)	5605 772 4006	5605 750 4327	1110 893 4000	0814 252 3356	5605 007 1027
0.325	(8,25)	4,8	(3/16)	5605 772 4806	5605 750 4328	1110 893 4000	0814 252 3356	5605 007 1028
3/8	(9,32)	5,2	(13/64)	5605 772 5206	5605 750 4329	1110 893 4000	0814 252 3356	5605 007 1029

<sup>1)</sup> skládá se z vodítka pilníku s kulatým pilníkem, plochého pilníku a pilovací měrky

## Nastavení teleskopické tyče

### **!** VAROVÁNÍ

Motor vždy vypnout a nasadit ochranný kryt řetězu!

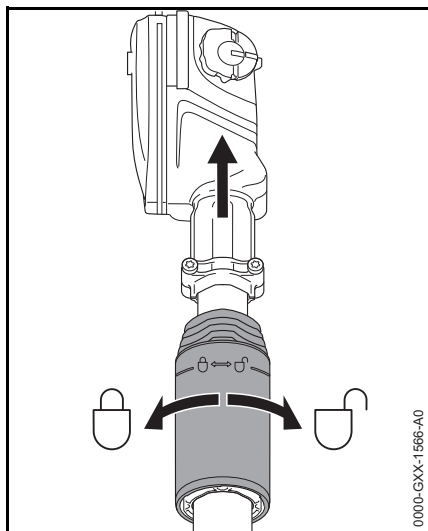

- Svěrací matici povolit o polovinu otáčky v protisměru chodu hodinových ručiček.
- Tyč nastavit na požadovanou délku.
- Svěrací matici utáhnout ve směru chodu hodinových ručiček.

## Nasazení závěsného zařízení

Druh a provedení závěsného zařízení závisí na trhu odběratelské země.

### Jednoramenní závěsné zařízení (HT 102, 132)

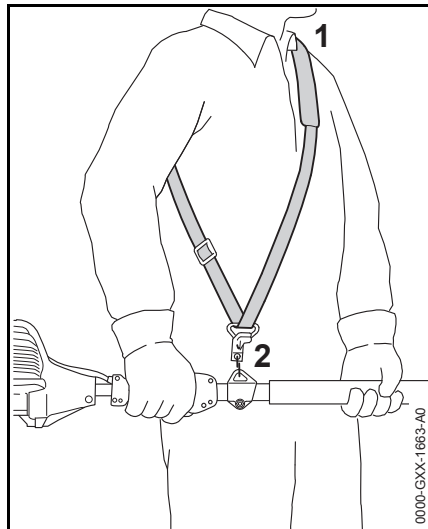

- Nasadit jednoramenní závěsné zařízení (1).
- Nastavit délku popruhu.
- Hák karabiny (2) musí být při zavěšeném motorovém stroji ve výši pravé kyčle.

### Jednoramenní závěsné zařízení (HT 103, 133)

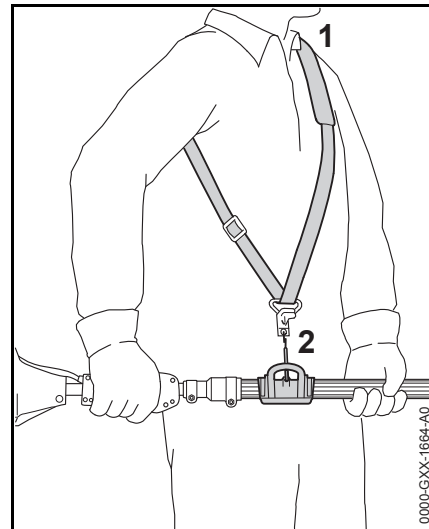

- Nasadit jednoramenní závěsné zařízení (1).
- Nastavit délku popruhu.
- Hák karabiny (2) musí být při zavěšeném motorovém stroji ve výši pravé kyčle.



## Zádový nosný systém

Pouze u provedení s neteleskopickou tyčí

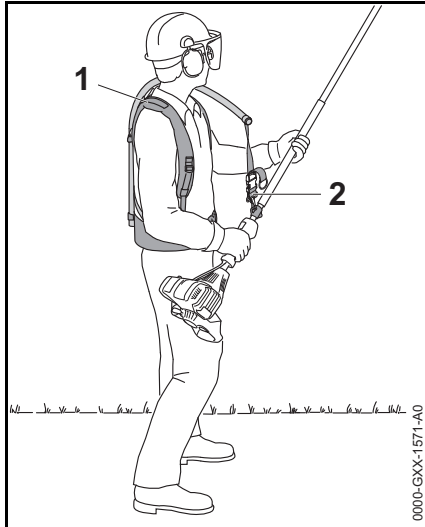

- Nastavit a nasadit systém nosných zádových popruhů (1) – podle popisu v příbalovém letáčku.
- Hák karabiny (2) zavěsit do závěsného držáku stroje.
- Vyvětrovací pilu připevnit během práce na nosný popruh.

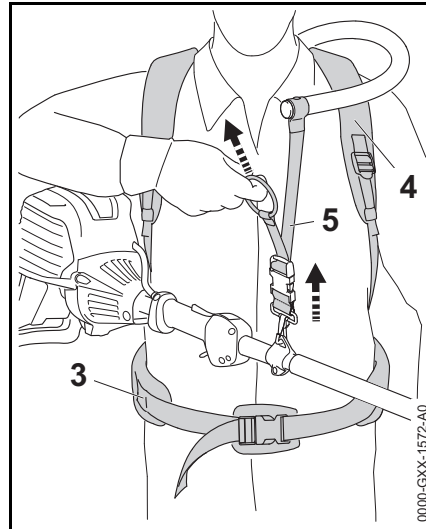

- Seřídít bederní popruh (3), oba popruhy (4) a nosný popruh (5).

Pouze u provedení s teleskopickou tyčí

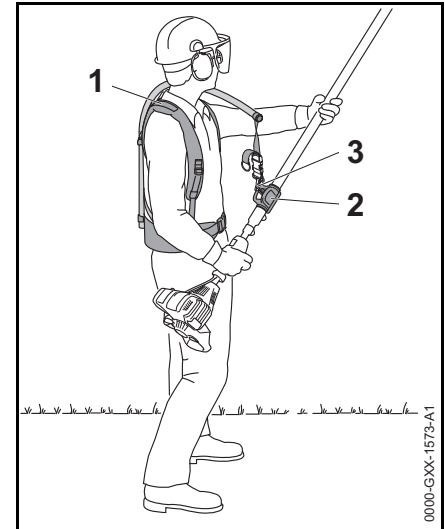

- Nastavit a nasadit systém nosných zádových popruhů (1) – podle popisu v příbalovém letáčku.
- Hák karabiny (3) zavěsit do svorky (2) na tyči.
- Vyvětrovací pilu připevnit během práce na nosný popruh.

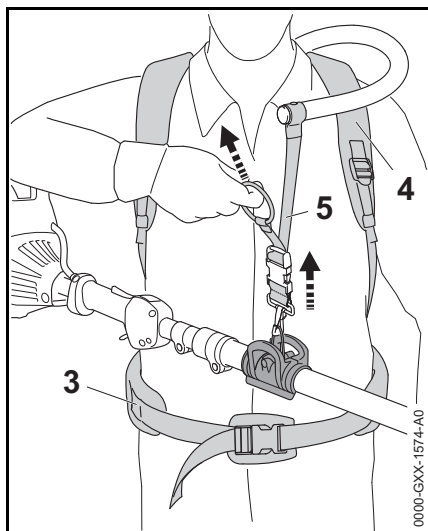

- Seřídít bederní popruh (3), oba popruhy (4) a nosný popruh (5).

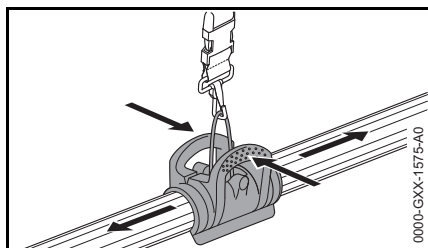

- Svorku stisknout dohromady a posunout ji po tyči.

## Startování / vypínání stroje

### Ovládací prvky

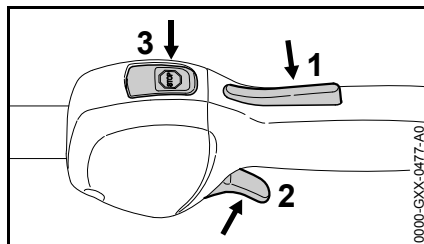

- 1 Pojistka plynové páčky
- 2 Plynová páčka
- 3 Zastavovací tlačítko – s polohami pro **Provoz** a **Stop**. K vypnutí zapalování musí být stisknuto zastavovací tlačítko (☹) viz "Funkce zastavovacího tlačítka a zapalování".

### Funkce zastavovacího tlačítka a zapalování

Při stisku zastavovacího tlačítka se vypne zapalování a motor se zastaví. Po uvolnění se zastavovací tlačítko automaticky opět odpruží zpět do **provozní** polohy: po zastavení motoru se v provozní poloze opět automaticky zapne zapalování – motor je připravený k nastartování a je možno ho nastartovat.

### Startování motoru

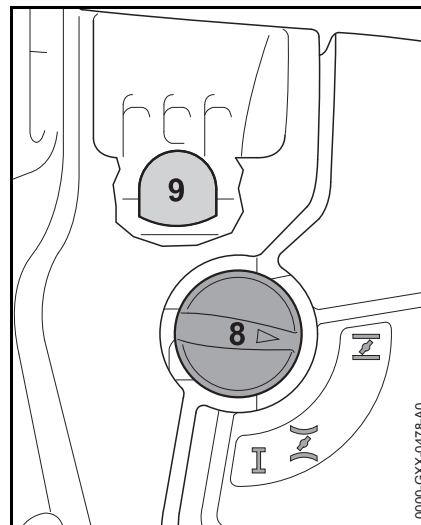

- Nejméně 5 x stisknout měch (9) ručního palivového čerpadla – i když je měch ještě naplněný palivem.
- Stisknout ovladač sytiče (8) a v závislosti na teplotě motoru ho otočit do příslušné polohy:

 při studeném motoru

 při teplém motoru – i když motor již běžel, je však stále ještě studený

## Startování

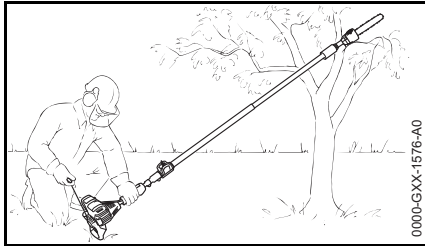

- Sejmout ochranný kryt řetězu – řetěz se nesmí dotýkat ani země, ani žádných jiných předmětů.
- Stroj položit bezpečně na zem: podpěrka na motoru a hák leží na zemi – pokud je to nutné – hák položit na zvýšený podklad (např. do rozvidlené větve, na zemní vyvýšeninu a pod.).

## ! VAROVÁNÍ

V bezprostředním akčním okruhu motorové pily se nesmí zdržovat žádná další osoba!

- Zaujmout bezpečný postoj.
- Stroj přitlačovat levou rukou pevně k zemi – palec je přitom pod tělesem ventilátoru.

## ! UPOZORNĚNÍ

Nikdy nestoupat nohou na tyč, ani na ni neklekat!

- Pravou rukou uchopit startovací rukojeť.
- Startovací rukojeť pomalu vytahovat až na první znatelný doraz a potom rychle a silně vytáhnout.

## ! UPOZORNĚNÍ

Lanko nikdy nevytahovat úplně až na konec – **hrozí nebezpečí přetržení!**

- Startovací rukojeť nepustit rychle zpátky, nýbrž ji pomalu popouštět nazpět tak, aby se startovací lanko mohlo správně navinout.
- Startovat tak dlouho, až se motor rozběhne.

## Jakmile motor běží

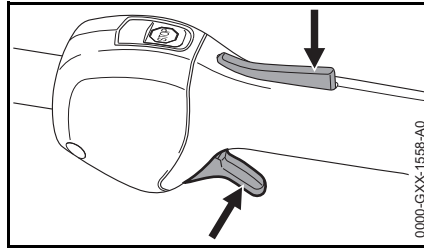

- Stisknout pojistku plynové páčky a přidat plyn – páčka ovladače sytiče přeskočí do polohy pro provoz **I** – po studeném startu nechat motor za několikrát opakovaně pozměněné velikosti zátěže chodem zahřát.

## ! VAROVÁNÍ

Hrozí nebezpečí úrazu běžícím pilovým řetězem ve volnoběhu. Karburátor seřídít tak, aby řezný nástroj ve volnoběhu neběžel – viz "Seřízení karburátoru".

Stroj je připravený k použití.

## Vypnutí motoru

- Zastavovací tlačítko stisknout – motor se zastaví – zastavovací tlačítko pustit – zastavovací tlačítko se pruživou silou vrátí zpět.

## Další pokyny pro startování

Motor se v poloze pro studený start **I** nebo při akceleraci vypíná.

- Ovladač sytiče nastavit na **II** – startovat dále tak dlouho, až se motor rozběhne.

Motor při nastavení na polohu teplého startu **III** nespustuje.

- Ovladač sytiče nastavit na **I** – startovat dále tak dlouho, až se motor rozběhne.

## Motor nenaskočí

- Zkontrolovat, jsou-li všechny ovládací prvky správně nastavené.
- Zkontrolovat, je-li v palivové nádrži palivo, případně palivo doplnit.
- Zkontrolovat, je-li nástrčka zapalovací svíčky správně nasazena.
- Proces startování opakovat.

## Motor je přesycený

- Ovladač sytiče nastavit na **I** – startovat dále tak dlouho, až se motor rozběhne.

## Při úplném spotřebování paliva a opětném naplnění nádržky

- Průhledný měch ručního palivového čerpadla po natankování alespoň pětkrát stisknout – i když je průhledný měch ještě naplněn palivem.
- Ovladač sytiče nastavit patřičně dle teploty motoru.
- Motor opět nastartovat.

## Provozní pokyny

### Při prvním uvedení do provozu

Nový stroj neprovozovat v pásmu vysokých otáček bez zatížení až do spotřeby třetí náplně nádržky, aby během doby záběhu nedošlo k žádnému přidavnému zatížení. Během doby záběhu se musejí všechny pohyblivé části vzájemně sehrát – v hnacím ústrojí existuje v této fázi zvýšený třecí odpor. Motor dosáhne svého maximálního výkonu po spotřebování 5 až 15 náplní nádržky.

### Při práci

#### UPOZORNĚNÍ

Karburátor nikdy neseřizovat na chudší směs za účelem docílení údajně vyššího výkonu – mohlo by dojít k poškození motoru – viz "Seřízení karburátoru".

#### **Napnutí řetězu často kontrolovat**

Nový pilový řetěz se musí častěji dodatečně napínat než řetěz, který je již delší dobu v provozu.

#### **V chladném stavu**

Pilový řetěz musí přiléhat ke spodní větví lišty, ale musí se dát rukou táhnout po vodící liště. V případě potřeby pilový řetěz dodatečně napnout – viz "Napínání pilového řetězu".

## Při provozní teplotě

Pilový řetěz se protahuje a prověšuje. Hnací články na spodní větví lišty se nesmějí vysunout z drážky – jinak by pilový řetěz mohl spadnout. Dodatečně pilový řetěz napnout – viz "Napínání pilového řetězu".

#### UPOZORNĚNÍ

Během procesu vychládání se řetěz smršťuje. Nepovolený pilový řetěz by mohl poškodit hnací hřídel a ložisko.

#### **Po delším provozu na plnou zátěž**

Nechat motor ještě krátkou dobu běžet ve volnoběhu, až se proudem chladicího vzduchu odvede většina tepla, tím se zabrání extrémnímu zatížení součástí uspořádaných na hnacím ústrojí (zapalování, karburátoru) přílišnou akumulací tepla.

### Po skončení práce

- Pilový řetěz povolit, pokud byl během práce při provozní teplotě dodatečně napínán.

#### UPOZORNĚNÍ

Pilový řetěz je po práci bezpodmínečně nutné opět povolit! Během procesu vychládání se řetěz smršťuje. Nepovolený pilový řetěz by mohl poškodit hnací hřídel a ložisko.

#### **Při kratším přerušení práce**

Nasadte kryt řetězu a nechte vychladnout motor. Stroj s naplněnou palivovou nádržkou skladovat až do

příštího použití na suchém místě, nikdy ne v blízkosti zdrojů způsobujících vznícení paliva.

### Při delším přerušení provozu

Viz "Skladování stroje"

## Údržba vodící lišty

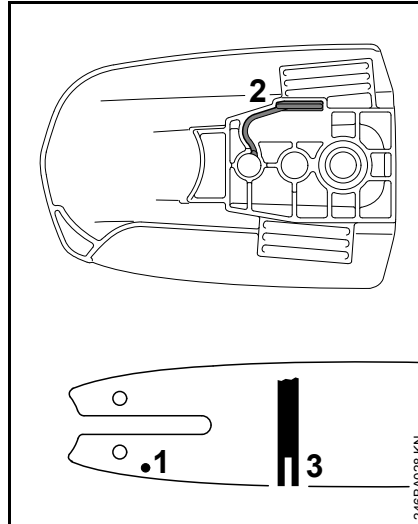

- Lištu otáčet – po každém ostření pilového řetězu a po každé výměně pilového řetězu – tím se zabrání jednostrannému opotřebení – speciálně na ohybu lišty a na spodní větvi.
- Vstupní otvor oleje (1), výstupní kanálek oleje (2) a drážku lišty (3) pravidelně čistit.
- Měřit hloubku drážky – hloubkoměrem na pilovací měrce (zvláštní příslušenství) – v pásmu, ve kterém dochází na oběžné dráze k největšímu opotřebení.

Typ řetězu	Rozteč řetězu	Minimální hloubka drážky
Picco	1/4" P	4,0 mm (0,16")

Nemá-li drážka tuto minimální hloubku:

- Vodící lištu vyměnit.

Vodící články by jinak dřely o dno drážky – pata zubu a spojovací články by pak nedoléhaly na obvod lišty.

## Výměna vzduchového filtru

Životnost filtrů bývá v průměru delší než jeden rok. Víko filtru nedemontovat a vzduchový filtr nevyměňovat dokud se neprojevuje žádný znatelný pokles výkonu motoru.

### Při znatelném poklesu výkonu motoru

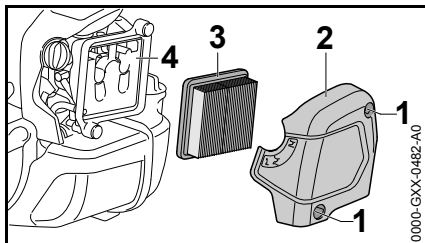

- Ovladač sytiče otočit na  $\bar{I}$ .
- Šrouby (1) povolít.
- Víko filtru (2) sejmout.
- Okolí filtru zbavit hrubých nečistot.
- Filtr (3) sejmout.
- Znečištěný nebo poškozený filtr (3) vyměnit.
- Poškozené díly vyměnit.

### Vsazení filtru

- Nový filtr (3) vsadit do skříně filtru a víko filtru nasadit.
- Šrouby (1) zašroubovat a pevně utáhnout.

## Seřizování karburátoru

Karburátor stroje je již z továrny seřízen tak, aby byla do motoru přiváděna optimální směs paliva a vzduchu za všech provozních stavů.

### Seřizování volnoběhu

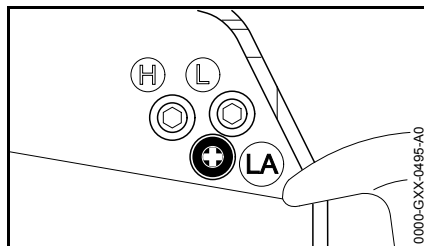

### Motor se ve volnoběhu zastavuje

- Motor nechat chodem cca. 3 min. zahřát.
- Dorazovým šroubem volnoběhu (LA) pomalu otáčejte ve směru hodinových ručiček, dokud chod motoru není pravidelný – pilový řetěz přitom nesmí běžet

### Pilový řetěz při volnoběhu běží.

- Dorazovým šroubem volnoběhu (LA) otáčet pomalu v protisměru chodu hodinových ručiček tak, až se řetěz zastaví, poté jím otočit o 1/2 až o 3/4 otáčky ve stejném směru dále.

### **!** VAROVÁNÍ

Pokud pilový řetěz nezůstane po provedeném seřizení ve volnoběhu stát, je třeba nechat stroj opravit u odborného prodejce.

## Zapalovací svíčka

- Při neuspokojivém výkonu motoru, špatném startování nebo poruchách při volnoběhu je třeba zkontrolovat nejdříve zapalovací svíčku.
- Po cca. 100 provozních hodinách zapalovací svíčku vyměnit – při silně opálených elektrodách již dříve – používat pouze firmou STIHL povolené, odrušené zapalovací svíčky – viz "Technická data".

### Demontáž zapalovací svíčky

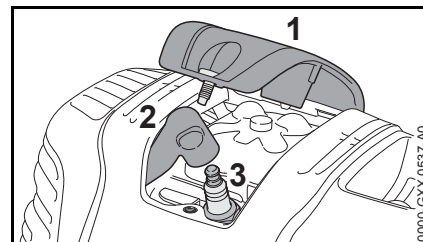

- Kryt (1) odšroubovat.
- Nástrčku zapalovací svíčky (2) stáhnout.
- Zapalovací svíčku (3) vyšroubovat.

## Zkontrolovat zapalovací svíčku.

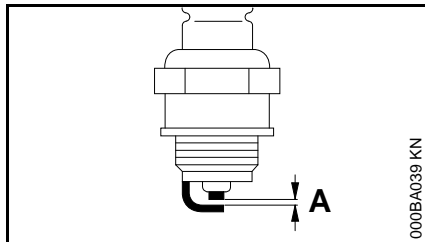

- Znečištěnou zapalovací svíčku vyčistit.
- Zkontrolujte vzdálenost elektrod (A) popřípadě seřídte, hodnota vzdálenosti – viz "Technická data".
- Odstranit příčiny znečištění zapalovací svíčky.

Možné příčiny znečištění:

- příliš mnoho motorového oleje v palivu
- znečištěný vzduchový filtr
- nepříznivé provozní podmínky

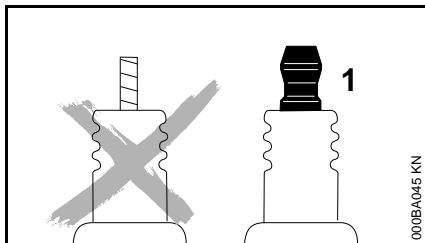

## ! VAROVÁNÍ

Při nedotažené nebo chybějící připojovací matici (1) mohou vznikat jiskry. Při práci ve snadno zápalném nebo hořlavém prostředí, může dojít k

požáru nebo výbuchu. Může dojít k těžkým úrazům osob a k věcným škodám.

- používejte odrušené zapalovací svíčky s pevnou připojovací maticí

## Montáž zapalovací svíčky

- Zapalovací svíčku (3) zašroubovat.
- Zapalovací svíčku (3) utáhnout kombiklíčem.
- Nástrčku zapalovací svíčky (2) pevně namáčknot na zapalovací svíčku.
- Kryt (1) nasadit a pevně přišroubovat.

## Skladování stroje

Při provozních přestávkách delších než cca. 3 měsíce

- Palivovou nádržku na dobře větraném místě vyprázdnit a vyčistit.
- Palivo předpisově a s ohledem na životní prostředí zlikvidovat.
- Karburátor vyjet do prázdna, jinak by mohlo dojít ke slepení membrán v karburátoru.
- Pilový řetěz a vodící lištu sejmout, vyčistit a nastříkat vrstvou ochranného oleje.
- Stroj důkladně vyčistit, obzvláště žebra válce a vzduchový filtr.
- Při použití biologického oleje k mazání řetězu (např. STIHL BioPlus) nádržku mazacího oleje zcela naplnit.
- Stroj uskladnit na suchém a bezpečném místě. Chránit před použitím nepovolanými osobami (např. dětmi).

## Kontrola a výměna řetězky

- Víko řetězky, pilový řetěz a vodící lištu sejmout.

### Výměna řetězky

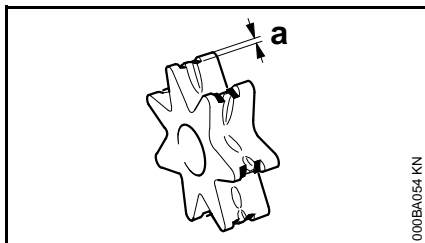

- po spotřebování dvou pilových řetězů nebo i dřívě
- když jsou stopy opotřebení (a) hlubší než 0,5 mm (0.02 palce) – jinak by byla životnost pilového řetězu nepříznivě ovlivněna – kontrolujte pomocí kalibru (speciální příslušenství)

Řetězka dosáhne vyšší životnosti při střídavém používání dvou řetězů.

STIHL doporučuje používat originální řetězky STIHL.

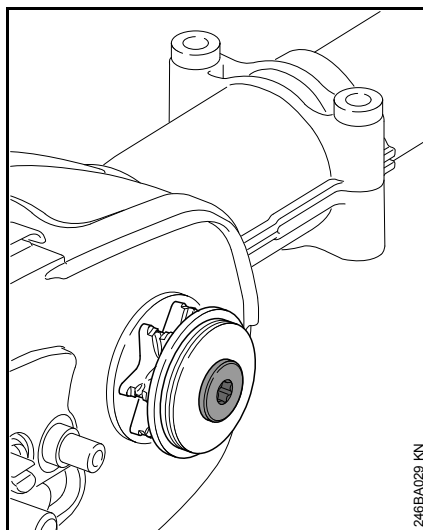

Řetězka je poháněna přes kluzou třecí spojku. Výměna řetězky musí být bezpodmínečně provedena u odborného prodejce.

STIHL doporučuje nechat provádět údržbářské a opravářské úkony pouze u autorizovaného, odborného prodejce výrobků STIHL.



## Pokyny pro údržbu a ošetřování

Následující údaje se vztahují na běžné pracovní podmínky. Při ztížených podmínkách (velký výskyt prachu atd.) a v případě delší denní pracovní doby se musejí uvedené intervaly odpovídajícím způsobem zkrátit.		před započítáním práce	po ukončení práce, resp. denně	po každém naplnění palivové nádržky	týdně	měsíčně	ročně	při poruše	při poškození	podle potřeby
Kompletní stroj	optická kontrola (stav, těsnost)	X		X						
	vyčistit		X							
Ovládací rukojeť	funkční kontrola	X		X						
Vzduchový filtr	vyčistit							X		X
	vyměnit <sup>2)</sup>								X	
Ruční palivové čerpadlo (pokud je na stroji)	zkontrolovat	X								
	nechat opravit u odborného prodejce <sup>1)</sup>								X	
Sací hlava v palivové nádržce	nechat provést kontrolu odborným prodejcem <sup>1)</sup>							X		
	nechat provést výměnu odborným prodejcem <sup>1)</sup>					X			X	X
Palivová nádržka	vyčistit							X		X
Karburaťor	zkontrolovat volnoběh, řetěz nesmí běžet	X		X						
	seřídít volnoběh									X
Zapalovací svíčka	seřídít vzdálenost mezi elektrodami							X		
	vždy po 100 provozních hodinách vyměnit									
Sací otvory chladicího vzduchu	optická kontrola		X							
	vyčistit									X
Žebra válce	nechat vyčistit u odborného prodejce <sup>1)</sup>						X			
Vůle ventilu	při nedostatečném výkonu nebo při silně zvýšené potřebě síly při nahazování stroje nechat zkontrolovat a případně seřídít vůli ventilu u odborného prodejce <sup>1)</sup>							X		X
Spalovací prostor	nechat vyčistit po každých 150 provozních hodinách u odborného prodejce <sup>1)</sup>									X

Následující údaje se vztahují na běžné pracovní podmínky. Při ztížených podmínkách (velký výskyt prachu atd.) a v případě delší denní pracovní doby se musejí uvedené intervaly odpovídajícím způsobem zkrátit.		před započítáním práce	po ukončení práce, resp. denně	po každém naplnění palivové nádržky	týdně	měsíčně	ročně	při poruše	při poškození	podle potřeby
Přístupné šrouby a matice (kromě seřizovacích šroubů)	dotáhnout									X
Antivibrační prvky	zkontrolovat	X						X		X
	nechat provést výměnu odborným prodejcem <sup>1)</sup>								X	
Mazání řetězu	zkontrolovat	X								
Pilový řetěz	zkontrolovat, dbát také na stav naostření	X		X						
	zkontrolovat napnutí řetězu	X		X						
	naostřit									X
Vodící lišta	zkontrolovat (stav opotřebení, poškození)	X								
	vyčistit a otočit				X			X		
	odstranit otřepy				X					
	vyměnit								X	X
Řetězka	zkontrolovat				X					
	nechat provést výměnu odborným prodejcem <sup>1)</sup>									X
Bezpečnostní nálepka	vyměnit								X	

<sup>1)</sup> STIHL doporučuje odborného prodejce výrobků STIHL.

<sup>2)</sup> pouze když výkon motoru znatelně poklesne

## Jak minimalizovat opotřebení a jak zabránit poškození

Dodržením údajů tohoto návodu k použití se zabrání přílišnému opotřebení a poškození stroje.

Použití, údržbu a skladování stroje je bezpodmínečně nutné provádět pečlivě tak, jak je popsáno v tomto návodu k použití.

Za veškeré škody, které budou způsobeny nedodržením bezpečnostních předpisů a pokynů pro obsluhu a údržbu, nese odpovědnost sám uživatel. Toto platí speciálně pro níže uvedené případy:

- firmou STIHL nepovolené změny provedené na výrobku
- použití nástrojů nebo příslušenství, které nejsou pro stroj povoleny, nejsou vhodné nebo jsou provedeny v méněhodnotné kvalitě
- účelu stroje neodpovídajícímu použití
- použití stroje při sportovních a soutěžních akcích
- škody, vzniklé následkem dalšího použití stroje s poškozenými konstrukčními díly

### Údržbářské úkony

Veškeré, v kapitole "Pokyny pro údržbu a ošetřování" uvedené úkony musejí být prováděny pravidelně. Pokud tyto úkony nemůže provést sám uživatel, musí jimi být pověřen odborný prodejce.

STIHL doporučuje nechat provádět údržbářské a opravářské úkony pouze u autorizovaného, odborného prodejce výrobků STIHL. Autorizovaným odborným prodejcům výrobků STIHL jsou pravidelně nabízena odborná školení a k jejich dispozici jsou dodávány Technické informace.

V případě neprovedení nebo neodborném provedení těchto úkonů může dojít ke škodám na stroji, za které nese zodpovědnost pouze sám uživatel. Jedná se mimo jiné o:

- škody na hnacím ústrojí vzniklé následkem opožděné či nedostatečné údržby (např. vzduchový a palivový filtr), nesprávným seřízením karburátoru nebo nedostatečným čištěním vedení chladicího vzduchu (žeber nasávání vzduchu, žeber válce)
- škody způsobené korozí a jiné škody vzniklé následkem nesprávného skladování
- škody na stroji v důsledku použití kvalitativně méněhodnotných náhradních dílů.

### Součásti podléhající rychlému opotřebení

Některé díly stroje podléhají i při předpisům a určení odpovídajícímu používání přirozenému opotřebení a v závislosti na délce použití je třeba tyto díly včas vyměnit. Jedná se mimo jiné o:

- pilový řetěz, vodící lištu
- díly hnacího ústrojí (odstředivou spojku, buben spojky, řetězku)
- filtry (pro vzduch, olej, palivo)

- startovací zařízení
- zapalovací svíčku
- tlumicí prvky antivibračního systému

## Důležité konstrukční prvky

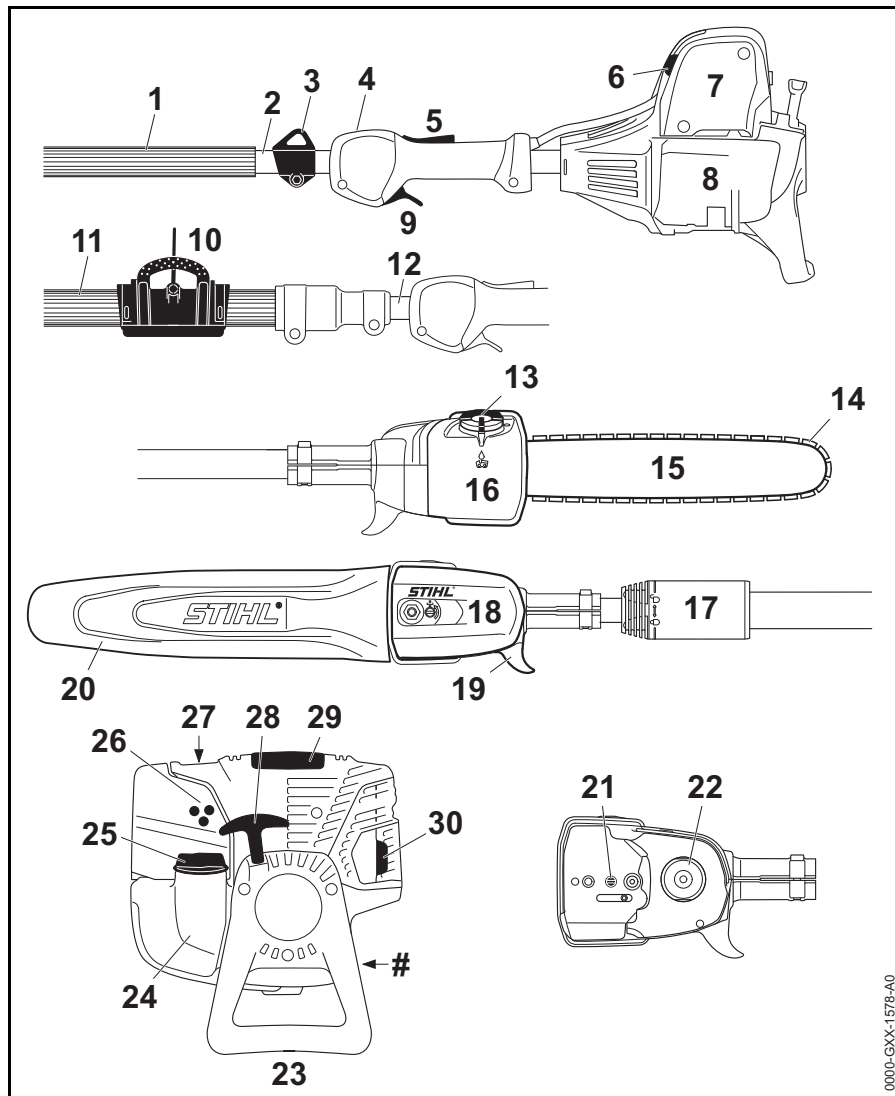

- 1 Hadicový hmatec na tyči (HT 102, HT 132)
- 2 Tuhá tyč (HT 102, HT 132)
- 3 Závěsný držák
- 4 Zastavovací spínač
- 5 Pojistka plynové páčky
- 6 Ovladač sytiče
- 7 Víko vzduchového filtru
- 8 Palivová nádržka
- 9 Plynová páčka
- 10 Svorka (HT 103, HT 133)
- 11 Hadicový hmatec na tyči (HT 103, HT 133)
- 12 Teleskopická tyč (HT 103, HT 133)
- 13 Uzávěr olejové nádržky
- 14 Pilový řetěz Oilomatic
- 15 Vodící lišta
- 16 Olejová nádržka
- 17 Svěrací matice (HT 103, HT 133)
- 18 Víko řetězky
- 19 Háček
- 20 Ochranný kryt řetězu
- 21 Zařízení pro napínání řetězu
- 22 Řetězka
- 23 Podpěrka stroje
- 24 Palivová nádržka
- 25 Uzávěr palivové nádržky
- 26 Seřizovací šrouby karburátoru
- 27 Ruční čerpadlo paliva
- 28 Startovací rukojeť
- 29 Kryt
- 30 Tlumič výfuku
- # Výrobní číslo

0000-GXX-1578-A0

## Technická data

### Hnací ústrojí

Jednoválcový čtyřdobý motor STIHL  
mazaný směsí

#### HT 102, HT 103

zdvihový objem:	31,4 cm <sup>3</sup>
Vrtání válce:	40 mm
Zdvih pístu:	25 mm
Výkon podle ISO 8893:	1,05 kW (1,4 k) při 7000 1/min
Volnoběžné otáčky:	2800 1/min
Rozpojovací otáčky (jmenovitá hodnota):	9500 1/min
Vůle ventilů	
Sací ventil:	0,10 mm
Vypouštěcí ventil:	0,10 mm

#### HT 132, HT 133

zdvihový objem:	36,3 cm <sup>3</sup>
Vrtání válce:	43 mm
Zdvih pístu:	25 mm
Výkon podle ISO 8893:	1,4 kW (1,9 k) při 8500 1/min
Volnoběžné otáčky:	2800 1/min
Rozpojovací otáčky (jmenovitá hodnota):	9500 1/min
Vůle ventilů	
Sací ventil:	0,10 mm
Vypouštěcí ventil:	0,10 mm

### Zapalování

Elektronicky řízené magneto

HT 102, HT 103, HT 132, HT 133

Zapalovací svíčka  
(odrušená):

HT 102, HT 103:	Bosch USR 7 AC
HT 132, HT 133:	NGK CMR 6 H
Vzdálenost elektrod:	0,5 mm

### Palivový systém

Na poloze nezávislý membránový  
karburátor s integrovaným čerpadlem  
paliva

Obsah palivové nádržky:	710 cm <sup>3</sup> (0,71 l)
----------------------------	------------------------------

### Mazání řetězu

Na otáčkách závislé, plně automatické  
olejové čerpadlo s rotačním pístem

Objem olejové nádržky:	120 cm <sup>3</sup> (0,12 l)
---------------------------	------------------------------

### Hmotnost

bez provozních náplní, bez řezné  
soupravy

HT 102:	5,5 kg
HT 103:	7,2 kg
HT 132:	5,7 kg
HT 133:	7,2 kg

### Řezná souprava

Skutečná řezná délka může být menší  
než uvedená řezná délka.

### Vodící lišty Rollomatic E Mini

Řezná délka:	25, 30 cm
Rozteč:	1/4" P (6,35 mm)
Šířka drážky:	1,1 mm

### Pilový řetěz 1/4" P

Picco Micro 3 (71 PM3) typ 3670	
Rozteč:	1/4" P (6,35 mm)
Tloušťka vodícího článku:	1,1 mm

### Řetězka

s 8 zuby pro 1/4" P

### Akustické a vibrační hodnoty

Ke zjištění akustických a vibračních  
hodnot se stejnou měrou zohledňují  
provozní stavy volnoběhu a jmenovitých  
maximálních otáček.

Podrobnější údaje ke splnění "Směrnice  
pro zaměstnavatele:  
Vibration 2002/44/EG"  
viz [www.stihl.com/vib](http://www.stihl.com/vib)

### Hladina akustického tlaku L<sub>peq</sub> podle ISO 22868

HT 102:	87 dB(A)
HT 103:	89 dB(A)
HT 132:	92 dB(A)
HT 133:	93 dB(A)

### Hladina akustického výkonu L<sub>weq</sub> podle ISO 22868

HT 102:	104 dB(A)
---------	-----------

HT 103:	106 dB(A)
HT 132:	108 dB(A)
HT 133:	109 dB(A)

### Vibrační hodnota $a_{hv,eq}$ podle ISO 22867

#### HT 102, HT 132

Tyč:	
HT 102	2,7 m/s <sup>2</sup>
HT 132	4,9 m/s <sup>2</sup>
Ovládací rukojeť:	
HT 102	4,2 m/s <sup>2</sup>
HT 132	4,7 m/s <sup>2</sup>

#### HT 103, HT 133

Tyč v zasunutém stavu:	
HT 103	3,6 m/s <sup>2</sup>
HT 133	3,6 m/s <sup>2</sup>
Ovládací rukojeť:	
HT 103	4,3 m/s <sup>2</sup>
HT 133	4,3 m/s <sup>2</sup>
Tyč v plně vysunutém stavu:	
HT 103	3,9 m/s <sup>2</sup>
HT 133	3,8 m/s <sup>2</sup>

Pro hladinu akustického tlaku a hladinu akustického výkonu činí faktor-K podle RL 2006/42/EG = 2,0 dB(A); pro vibrační hodnotu činí faktor-K podle RL 2006/42/EG = 2,0 m/s<sup>2</sup>.

### REACH

REACH je názvem vyhlášky EG o registraci, klasifikaci a povolení chemikálií.

Informace ke splnění vyhlášky (EG) REACH č. 1907/2006 viz [www.stihl.com/reach](http://www.stihl.com/reach)

### Emisní hodnoty spalín

V typovém homologačním řízení EU naměřená hodnota CO<sub>2</sub>-je uvedena pod [www.stihl.com/co2](http://www.stihl.com/co2) v pro výrobek specifických Technických datech.

Naměřená hodnota CO<sub>2</sub> byla zjištěna na reprezentativním motoru podle normovaného zkušebního procesu za laboratorních podmínek a není žádnou výslovnou nebo implikovanou zárukou výkonu určitého motoru.

Díky v tomto návodu k použití popsanému, účelu odpovídajícímu použití a údržbě jsou splněny požadavky na spalínové emise. Při změnách na motoru provozní povolení zaniká.

### Pokyny pro opravu

Uživatelé tohoto stroje směji provádět pouze takové údržbářské a ošetrovací úkony, které jsou popsány v tomto návodu k použití. Obsáhlejší opravy směji provádět pouze odborní prodejci.

STIHL doporučuje nechat provádět údržbářské a opravářské úkony pouze u autorizovaného, odborného prodejce výrobků STIHL. Autorizovaným odborným prodejcům výrobků STIHL jsou pravidelně nabízena odborná školení a k jejich dispozici jsou dodávány Technické informace.

Při opravách do stroje montovat pouze firmou STIHL pro daný typ stroje povolené náhradní díly nebo technicky adekvátní díly. Používat pouze vysokokvalitní náhradní díly. Jinak hrozí eventuální nebezpečí úrazů nebo poškození stroje.

Firma STIHL doporučuje používat originální náhradní díly značky STIHL.

Originální náhradní díly značky STIHL se poznají podle číselného označení náhradních dílů STIHL, podle loga **STIHL**<sup>®</sup> a případně podle znaku  pro náhradní díly STIHL (na drobných součástkách může být také uveden pouze tento znak).

## Likvidace stroje

Při likvidaci dbát na v dané zemi platné předpisy o likvidaci.

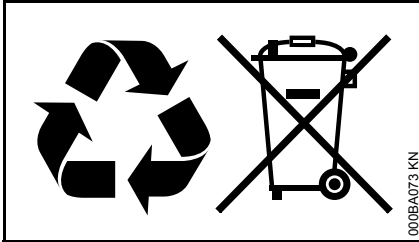

Výrobky STIHL nepatří do domácího odpadu. Výrobek STIHL, akumulátor, příslušenství a obal odevzdat do sběrný pro recyklaci zohledňující ochranu životního prostředí.

Aktuální informace o likvidaci jsou k dostání u odborného, autorizovaného prodejce výrobků STIHL.

## Prohlášení o konformitě EU

ANDREAS STIHL AG & Co. KG  
Badstr. 115  
D-71336 Waiblingen

Německo

na vlastní zodpovědnost prohlašuje, že

konstrukce:	vyvětvovací pila
tovární značka:	STIHL
typ:	HT 102
	HT 103
	HT 132
	HT 133

sériová identifikace: 4182

zdvihový objem

HT 102:	31,4 cm <sup>3</sup>
HT 103:	31,4 cm <sup>3</sup>
HT 132:	36,3 cm <sup>3</sup>
HT 133:	36,3 cm <sup>3</sup>

odpovídá příslušným předpisům ve znění směrnic 2011/65/EU, 2006/42/ES a 2014/30/EU a byla vyvinuta a vyrobena ve shodě s níže uvedenými normami ve verzích platných vždy k výrobnímu datu:

EN ISO 11680-1, EN 55012,  
EN 61000-6-1

Zkouška ES vzorku byla provedena u

DPLF

Deutsche Prüf- und Zertifizierungsstelle  
für Land- und Forsttechnik GbR  
(Německé zkušební a certifikační místo  
pro zemědělskou a lesnickou techniku)  
(NB 0363)

Spremberger Straße 1  
D-64823 Groß-Umstadt

Certifikační číslo

HT 102:	D-EG 16.00605
HT 103:	D-EG 16.00606
HT 132:	D-EG 16.00607
HT 133:	D-EG 16.00608

Technické podklady jsou uloženy u:

ANDREAS STIHL AG & Co. KG  
Homologace výrobků

Rok výroby stroje a výrobní číslo jsou uvedeny na stroji.

Waiblingen, 29.11.2018

ANDREAS STIHL AG & Co. KG

v zast.

Thomas Elsner

vedoucí managementu výrobků a služeb

## Adresy

### Hlavní sídlo firmy STIHL

ANDREAS STIHL AG & Co. KG  
Postfach 1771  
71307 Waiblingen

### Distribuční společnosti STIHL

#### **NĚMECKO**

STIHL Vertriebszentrale AG & Co. KG  
Robert-Bosch-Straße 13  
64807 Dieburg  
Telefon: +49 6071 3055358

#### **RAKOUSKO**

STIHL Ges.m.b.H.  
Fachmarktstraße 7  
2334 Vösendorf  
Telefon: +43 1 86596370

#### **ŠVÝCARSKO**

STIHL Vertriebs AG  
Isenrietstraße 4  
8617 Mönchaltorf  
Telefon: +41 44 9493030

#### **ČESKÁ REPUBLIKA**

Andreas STIHL, spol. s r.o.  
Chrlická 753  
664 42 Modřice

### Dovozci firmy STIHL

#### **BOSNA-HERCEGOVINA**

UNIKOMERC d. o. o.  
Bišće polje bb  
88000 Mostar  
Telefon: +387 36 352560  
Fax: +387 36 350536

#### **CHORVATSKO**

UNIKOMERC – UVOZ d.o.o.  
Sjedište:  
Amruševa 10, 10000 Zagreb

Prodaja:  
Ulica Kneza Ljudevita Posavskog 56,  
10410 Velika Gorica

Telefon: +385 1 6370010  
Fax: +385 1 6221569

#### **TURECKO**

SADAL TARIM MAKİNALARI DIŞ  
TİCARET A.Ş.  
Alsancak Sokak, No:10 I-6 Özel Parsel  
34956 Tuzla, İstanbul  
Telefon: +90 216 394 00 40  
Fax: +90 216 394 00 44









0458-435-1021-A

tschechisch



[www.stihl.com](http://www.stihl.com)



0458-435-1021-A